

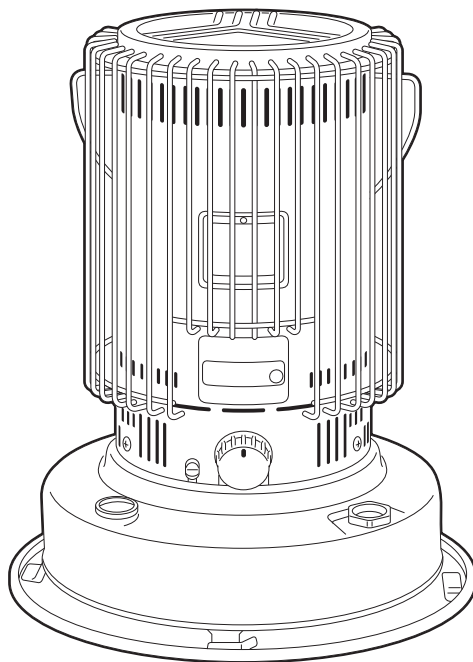

PORTABLE KEROSENE HEATER
ΦΟΡΗΤΑ ΣΥΣΤΗΜΑΤΑ ΘΕΡΜΑΝΣΗΣ
ΚΑΘΑΡΟΥ ΠΕΤΡΕΛΑΙΟΥ

Model OMNI 230GEF

Μοντέλο OMNI 230GEF



EN INSTRUCTIONS' MANUAL
GR ΕΓΧΕΙΡΙΔΙΟ ΧΡΗΣΗΣ

This product is not suitable for primary heating purpose.

Το προϊόν αυτό δεν είναι κατάλληλο για σκοπούς πρωτογενούς θέρμανσης.

IMPORTANT

READ AND UNDERSTAND INSTRUCTIONS BEFORE USING HEATER.

RETAIN INSTRUCTIONS FOR FUTURE REFERENCE.

This heater is designed to be used at altitudes up to 1,300m above sea level. Consult with your dealer otherwise.

CONTENTS

SAFETY TIPS	1	ASSEMBLY AND OPERATION	6
FUEL GUIDE	3	CARE AND MAINTENANCE	10
OPERATING CONTROLS AND FEATURES	4	STORAGE	11
SPECIFICATIONS	5	TROUBLESHOOTING	12

Product fiche

(a) Supplier's name/Trademark	KERO-SUN
(b) Model	OMNI 230GEF
(c) EEC	A
(d) Direct heat output	5.8kW
(f) EEI	95%
(g) Useful energy efficiency	100%
(h) Specific precaution	—

Congratulations; you are ready to begin enjoying the benefits of one of the most popular kerosene (paraffin) heaters ever made. TOYOTOMI, the leader in kerosene (paraffin) heater technology, has tested and refined the heater to assure you of long-term safety and satisfaction. Please study the following instructions, use and care for your heater carefully, and it will serve you well for many years.

SAFETY TIPS

BEFORE OPERATING YOUR HEATER, PLEASE review these safety tips:

⚠ WARNING

RISK OF EXPLOSION

1. NEVER use any fuel other than clean kerosene (paraffin).
NEVER use gasoline (petrol). Use of gasoline (petrol) can lead to uncontrollable flames resulting in a destructive fire. Even kerosene (paraffin) contaminated with small amounts of gasoline (petrol), or similarly volatile materials, can be hazardous. NEVER use a can for kerosene (paraffin) that has previously been used for gasoline (petrol), paint thinner, or solvents.
2. NEVER refill heater fuel tank when heater is operating or still hot. To do so may cause a “flash back” of flame to the fuel container, resulting in injury to yourself and your property.
3. NEVER use heater in areas where flammable vapors or gases may be present.
Especially avoid use of heater where gasoline (petrol), naphtha, acetone or other volatile solvents are in the air, or whose containers are open. Such vapors could be ignited by the heater, resulting in fire and/or explosion.
4. NEVER fill heater fuel tank in living space. Fill heater tank outdoors. NEVER overfill your heater. Always replace heater tank cap securely after refueling. Spillage of kerosene (paraffin) produces strong odor which is hard to remove. Spillage on carpet can be ignited if match or some other ignition source contacts it.
5. NEVER store or transport kerosene (paraffin) in other than a metal or plastic container that is (1) acceptable for kerosene (paraffin), (2) non-red in color, and (3) clearly marked, “KEROSENE (PARAFFIN)”. NEVER store kerosene (paraffin) in the living space. Picking up a gasoline (petrol) can by mistake when fueling is a major cause of heater fires.

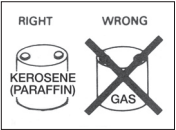

⚠ WARNING

RISK OF BURNS OR FIRE

1. Observe the heater carefully for 15-20 minutes after start-up. Problems of improper adjustment of wick height or improperly seated heat chamber should become evident during this warm up period.
NOTE: Carefully follow the instructions for lighting and adjusting the flame.
2. Due to high surface temperatures, keep away from children, furniture and clothing.



3. DO NOT operate heater without protective guards completely attached.



4. DO NOT use heater to heat or boil water or as a cooking appliance. DO NOT place cooking utensils, tea kettles or any other object on top of heater while in operation.



5. To avoid possible burns or fire, do not move, refuel or attempt to service your heater while it is burning or still hot. If the heater is dropped while it is burning, fuel spillage and flames outside the heater may occur.

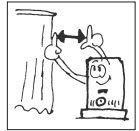

6. DO NOT operate heater less than one (1) meter from walls, draperies, clothing, or furniture. The operation of any heating appliance too close to such materials could cause them to ignite, possibly resulting in a serious fire.

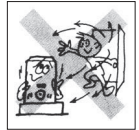

7. To avoid unstable burning, do not operate your heater in areas exposed to strong drafts. DO NOT operate heater in high-traffic areas such as doorways or hallways where it may be touched, jarred or tipped accidentally.



8. DO NOT operate heater in direct sunlight to avoid overheating, which may cause abnormal flame behavior. DO NOT allow room temperature to go above 25-30°C. If the room temperature exceeds 25-30°C the flame may increase, thereby producing smoke.



9. Before going out, or at bedtime, turn the heater off, making sure the wick is in its lowest position (see EXTINGUISHING THE FLAME on page 9) and flame is completely extinguished.

WARNING

RISK OF INDOOR AIR POLLUTION

Use heater only in well-ventilated areas. People with breathing problems should consult a physician before using the heater.

"In a house of typical construction, that is, one that is not of unusually tight construction due to heavy insulation and tight seals against air infiltration, an adequate supply of air for combustion and ventilation is provided through infiltration. However, if the heater is used in a small room where less than 200 cubic feet (5.7m³) of air space is provided for each 1,000Btu per hour of heater rating (considering the maximum burner adjustment), the door(s) to adjacent room(s) should be kept open or a window to the outside should be opened at least 1 inch (25.4mm) to guard against potential buildup of indoor air pollution. DO NOT use the heater in a bathroom or any other small room with the door closed."

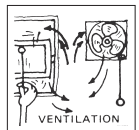

FUEL GUIDE

The heater is designed for use with high-quality kerosene (paraffin) only. Use of low-quality kerosene (paraffin) will cause wick performance to drop, leading to “low flame” and “odor problem” conditions.

Purchase only kerosene (paraffin) in non-red cans reserved exclusively for kerosene (paraffin) and marked accordingly with the word “KEROSENE (PARAFFIN)”. Always store your kerosene (paraffin) in a separate area from where you store gasoline (petrol) for your power equipment, to avoid use of gasoline (petrol) in your heater.

What to Buy...

- ALWAYS: Crystal clear, colorless, high quality KEROSENE (PARAFFIN).
- ALWAYS: Kerosene (paraffin) free of contaminants, water or cloudiness.
- NEVER: Gasoline (petrol), alcohol, white gas, camp stove fuel or additives.
- NEVER: Yellow or sour-smelling fuel.



How to Use It...

- ALWAYS: Fill heater away from living quarters when heater is cool; use siphon.
- ALWAYS: Check wick frequently for tar build-up. (Rapid, heavy build-up may indicate poor quality or deteriorated fuel.)
- ALWAYS: Watch fuel gauge to avoid over-filling heater.

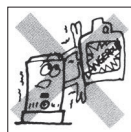

How to Store It...

- ALWAYS: In a clean container, clearly marked KEROSENE (PARAFFIN).
- ALWAYS: Store away from direct sunlight, heat sources or extreme temperature changes.
- NEVER: In a glass container, or one that has been used for other fuels.
- NEVER: For longer than 6 months. (Begin each heating season with fresh kerosene (paraffin); discard at the end of the season.)



Why It is Important...

Pure, clean kerosene (paraffin) is essential for safe and efficient heater operation. Poor quality or contaminated kerosene (paraffin) can cause:

- Low flame
- Excess tar deposits on the wick
- Reduced wick life
- Odor, smoke
- Difficulty in igniting or extinguishing flame

Use of a highly volatile flammable fuel such as gasoline (petrol) can produce uncontrollable flames, creating a severe fire hazard.

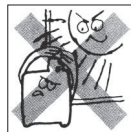

CAUTION

Flames observed emerging from the heater body are a clear indication that fuel is dangerously contaminated with gasoline (petrol) or other highly flammable material. If this occurs,

- a. NEVER attempt to move the heater.
- b. Call the Fire Department.
- c. Use only a class “B” fire extinguisher.
- d. NEVER throw water directly on a burning heater.

OPERATING CONTROLS AND FEATURES

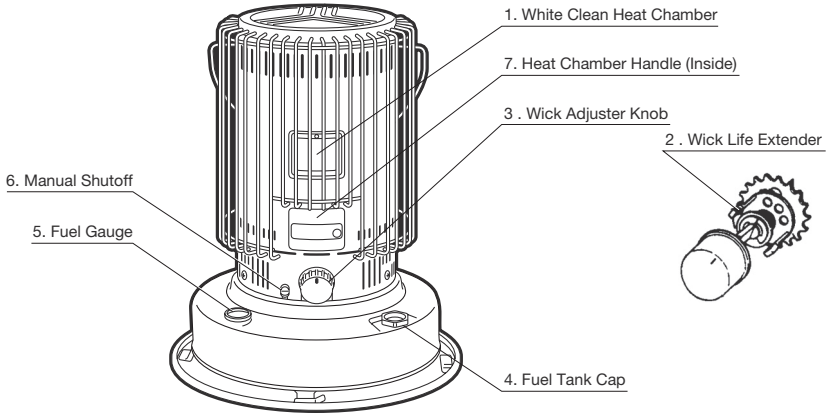

1. White Clean Heat Chamber: Permits high heat output capacity without increasing unwanted combustible materials.
2. Wick Life Extender: Helps maintain good wick performance.
3. Wick Adjuster Knob: Used to raise and lower wick for heat output adjustment and to ignite. To extinguish flame, turn knob counterclockwise.
4. Fuel Tank Cap: Covers filling port of fuel tank. Cap is secured to heater.
NOTE: Wipe away any spilled kerosene (paraffin) from tank after filling.
5. Fuel Gauge: Indicates fuel level in tank.
NOTE: NEVER fill beyond black line.
6. Manual Shutoff: Used to rapidly retract wick and extinguish flame.
NOTE: To avoid odor and smoke, do not use routinely to turn heater off. This manual shutoff is not effective when gasoline (petrol), gasoline (petrol)-contaminated kerosene (paraffin), or other highly flammable fuels are used in the heater.
7. Heat Chamber Handle: Used to check and insure proper seating of the heat chamber after ignition. Improper seating of the heat chamber will cause erratic flame and smoke.
8. Unique Wick Design: Triple wick construction combines specially-woven fibers for uniform shape, strength and controlled kerosene (paraffin) absorption; chemically-treated cotton fiber for water resistance, and vapor barrier for smooth wick retraction.

SPECIFICATIONS

KEROSUN Portable Kerosene (paraffin) Heater Model OMNI 230GEF	
Heat rating	(GCV) 6.2kW, (NCV) 5.8kW
Fuel tank capacity	7.5 L
Burning time/tank*	12.4 Hours
Size (W x H x D)	440 x 583 x 440 mm
Weight	10.7kg
Wick adjuster	Wick life extender mechanism
Igniter	Automatic, powered by four (4) "C" size batteries

*At maximum setting.

ASSEMBLY AND OPERATION

INSPECTION AND ASSEMBLY

NOTE: Save the shipping carton and packing materials for future storage of your heater.

1. REMOVE PACKING MATERIALS

Remove all packing materials from your heater and install the guard as follows:

⚠ CAUTION: Risk of fire. The packing materials are flammable.

a) After removing the top plate, take the packing materials out of the outer cover.

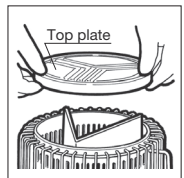

b) Put the top plate back on the top of the outer cover.

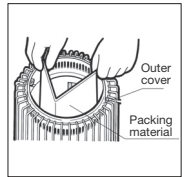

2. INSTALL DRIP TRAY

NOTE: DO NOT operate your heater without the drip tray.

Place the drip tray on the floor.

- Place the heater on the drip tray so the three (3) legs of the heater are next to the three (3) tabs on the tray.
- Turn the heater clockwise until the feet slide into their tabs.

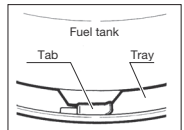

3. INSTALL BATTERIES

Locate the battery holder on the back of your heater. Remove the battery holder cover.

- Insert the four (4) "C" size batteries according to the plus (+) and minus (-) markings inside the holder.

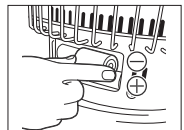

4. CHECK SCREWS

Make sure that three (3) screws around the outer cover assembly above the fuel tank are tight.

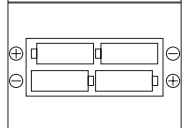

FUELING

⚠ WARNING: Use only clean Kerosene (paraffin). NEVER use gasoline (petrol) or other flammable liquids. ALWAYS extinguish heater before refill heater fuel tank. Fuel heater outside the living area.

1. Insert the straight tube of the manual fuel siphon into the kerosene (paraffin) container. Remove the fuel tank cap on the heater, and insert the siphon's flexible hose into the fuel tank opening.
2. Turn the air vent knob on the top of the siphon clockwise to close the air vent.
3. To start the flow of kerosene (paraffin), squeeze the bulb of the siphon vigorously six or seven times. Once the flow begins, it is no longer necessary to squeeze the bulb. To avoid overfilling the tank, watch the fuel gauge. As the indicator enters the red zone, stop the flow by turning the air vent knob counterclockwise.

NOTE: Be especially careful to avoid overfilling the tank with very cold kerosene (paraffin); otherwise overflow might occur when the fuel warms up.

4. Remove the siphon carefully, allowing the excess kerosene (paraffin) to drain from the tube back into container. Replace the fuel tank cap and tighten it securely. Be sure to wipe away any spilled kerosene (paraffin) from tank or other heater parts.

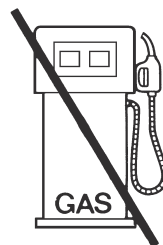

USE KEROSENE ONLY
(PARAFFIN)

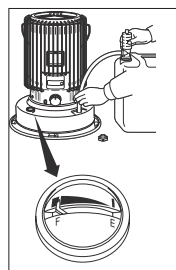

CHECK BEFORE LIGHTING

1. LOCATE YOUR HEATER AWAY FROM WALLS AND AVOID DRAFTS

Allow at least one (1) m of clearance between the heater and walls, curtains, shelving or other combustible materials. DO NOT operate your heater in drafty areas or locations where opening doors may create gusts of air. Drafts or strong air currents may make flame unstable and affect heater performance.

2. LEVEL THE HEATER

The heater should be operated on a firm, level floor.

NOTE: If your heater is not level, change locations. DO NOT attempt to prop it up with books or other objects. An unlevel heater may burn with an uneven flame.

3. CHECK THE WICK LIFE EXTENDER

When you first use your new heater or after replacing the wick, check if the WICK LIFE EXTENDER is on position ①. If not, readjust the wick life extender mechanism to position ① by following the instructions on page 9, ADJUSTMENT OF WICK HEIGHT WITH WICK LIFE EXTENDER.

4. ENGAGE THE AUTOMATIC EXTINGUISHER

The automatic extinguisher is engaged automatically by turning the wick adjuster knob clockwise. Check the operation of the automatic extinguisher before lighting your heater. After turning the wick adjuster knob clockwise until it stops, turn the manual shutoff counterclockwise to be sure the wick moves smoothly down.

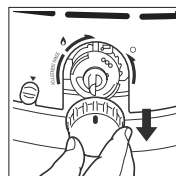

LIGHTING

NOTE: When you first use your new heater, ignite it out of the living area of your house, either in a garage or an outside area protected from strong drafts. Burn it for about 15 minutes to remove all of the protective oil present on the burner parts. If this 15 minutes “burn-in” is done inside, some objectionable odor will be observed. This procedure is necessary **ONLY THE FIRST TIME** you ignite your heater.

NOTE: If you have fueled your heater for the first time, or if you are refueling it after it has been out of fuel for a long time, you will need to wait about thirty (30) minutes for the wick to become fully saturated before lighting. Failure to allow enough time for the wick to become fully saturated may cause permanent damage to the wick when it is lighted.

1. Turn the wick adjuster knob clockwise until it stops.

It makes a spark discharge sound in the process of lighting procedure, but turn the wick adjuster knob clockwise until it stops.

As the wick rises within the heater, the wick adjuster knob turns with some resistance and makes a sound like the winding of a clock. Once the wick has reached its proper height, the automatic extinguisher is fully engaged.

The wick adjuster knob can now move freely left or right to adjust the flame.

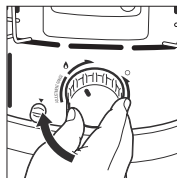

2. LIGHTING WITH A MATCH

You should not have to light the heater with a match, but should it become necessary, open the access door, lift the heat chamber up by holding the handle and touch the match to the top of the wick. **DO NOT** allow burned parts of the match to fall or remain on the wick.

NOTE: To restore the automatic igniter system to proper operation, replace worn-out batteries, or if the igniter coil defective, replace it.

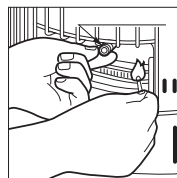

3. Be sure that heat chamber is properly seated by moving the heat chamber handle left and right, and close the access door.

NOTE: An improperly seated heat chamber can cause high flame, smoke, and potential damage to the heater itself. **DO NOT** leave the heater until you have determined that the flame is burning normally, as described in the following section.

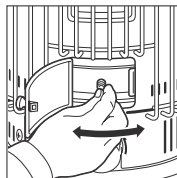

ADJUSTING THE FLAME

1. After lighting, wait for the heat chamber to reach operating temperature. This will take ten-fifteen minutes, after which the flame will be visible through the mica window.

2. CHECK THE FLAME LENGTH

Look at the flame and check its length. Flame length is not necessarily even or uniform around the circumference of the center disk. Some areas may be lower than others, but on maximum wick height, flame length should average between 10 mm (3/8 in.) to 25 mm (1 in.).

If necessary, raise or lower the wick by turning the wick adjuster knob within ADJUSTMENT RANGE to produce the proper flame condition.

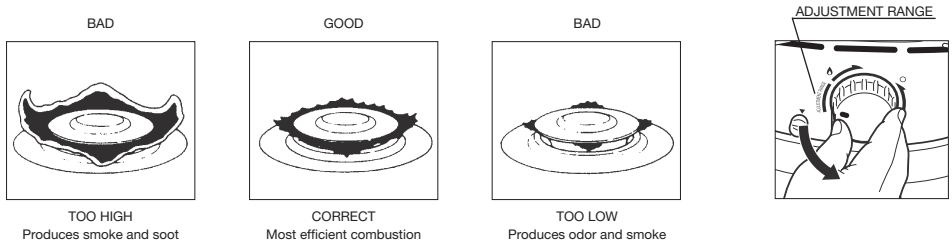

NOTE: DO NOT operate your heater with wick set TOO LOW or TOO HIGH. Doing so will decrease combustion efficiency and increase production of unwanted emissions.

NOTE: ALWAYS observe the heater closely for the first 15-20 minutes after it is lighted to be sure it is properly adjusted.

EXTINGUISHING THE FLAME

1. Turn the wick adjuster knob counterclockwise until it stops (about 3/4 turn). Within a few moments, the flame will be completely extinguished and the heater will be off.
2. Make sure the flame is out completely.
3. DO NOT try to relight the heater for at least three (3) minutes after turning it off, as this may cause smoke and odor.



MANUAL SHUTOFF

When quick shutoff is necessary, push the manual shutoff.

NOTE: For routine turn-off, DO NOT use the “Manual Shutoff” or activate the “Automatic Extinguisher” by jarring the heater. These methods may cause unwanted odor, soot and smoke. Only the wick adjuster knob should be used for normal shutoff.

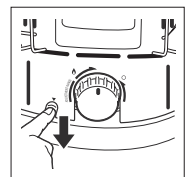

CARE AND MAINTENANCE

As with any good appliance, preventive as well as corrective maintenance is occasionally required. Please read the following section carefully in order to enjoy the greatest benefits from your heater.

INSPECTION OF THE WICK

NOTE: One of the simplest but also the most important components of your heater is the wick.

With proper attention, the wick will last at least one heating season and, depending on the quality of the fuel used, possibly longer, it helps to perform routine maintenance operations of the wick.

1. Indications that the wick may need attention are:

- low flame
- tar deposit on the top edge of the wick
- difficulty in turning the wick adjuster knob
- a flickering or dying flame

2. Clean the wick by burning dry as follows:

- 1) When the fuel gauge indicates empty, but the heater is still burning, raise the wick to its highest position and allow the flame to consume the remaining fuel in the tank.

NOTE: Burning the wick dry can at times create odors. For the burning dry procedure, remove your heater from the living area of your house into a well-ventilated area such as a garage or even a sheltered area outside. If you burn the wick dry outside, be sure that the heater is not exposed to strong drafts during the procedure.

- 2) After the heater has cooled completely, remove the heater cover as described in items 1 and 2 of the next section.

- 3) Remove any residue from the wick with a small brush such as an old toothbrush. Cinders or soot in the burner around the wick may be vacuumed away. Be careful when removing such material from the wick with a brush, to do so gently so as not to tear the top surface of the wick.

- 4) Remove any tar deposits on the top of wick adjuster and primary air tube using a scraper.

NOTE: When good wick performance is no longer achieved by the burning dry process, it may be necessary to replace the burned wick with a new one.

- 5) Before reassembling the heater, take a few minutes to wipe the parts with a soft cotton cloth or paper towels.

- 6) Reassemble the heater, following directions in item 11 of the next section.

NOTE: If the flame is still low after cleaning the wick, the wick may contain some water. It is then necessary to replace the wick and empty all kerosene (paraffin) from the fuel tank. Dry the tank thoroughly and refill with fresh, pure kerosene (paraffin).

CLEANING THE HEATER

1. Cleaning the outer cover and the fuel tank.

Wipe the surface of the outer cover and the fuel tank with a soft cloth.

Stains can be removed with a cloth and a mild soapy solution.

DO NOT use scouring pads, or harsh abrasives.

2. Chrome guard

A non-abrasive metal polisher can be used with a soft cloth to polish the guard.

3. Heat chamber

Loose cinders or soot on the heat chamber can be brushed away.

CHECKING THE AUTOMATIC EXTINGUISHER

Test the operation of the automatic extinguisher weekly. A good time to check is before lighting the heater.

1. Turn the wick adjuster knob clockwise until it stops (the same way as to light the heater).

2. Push the manual shutoff and make sure the wick has dropped.

3. Repeat step 1 and then shake the heater and make sure the automatic extinguisher worked.

STORAGE

At the end of each heating season, or when you do not plan to use your heater for an extended period of time, the following procedures are recommended.

1. CLEAN WICK AND HEATER

Follow directions in item 2 under "INSPECTION OF THE WICK".

2. DRAIN FUEL TANK

After you have burned your heater dry, a small amount of kerosene (paraffin) will remain in the fuel tank. It should be removed in order to avoid contamination when the heater is refueled at a later date. To do this, remove the fuel cap, tip the heater toward you and insert a small syringe into the bottom-most portion of the fuel tank. Empty the tank completely before storage.

3. REMOVE BATTERIES FROM BATTERY HOLDER

4. STORE HEATER

The original shipping carton is the best place to store your heater. If you do not have original packing materials, cover the heater with a large plastic bag and store in a dry place.

TROUBLESHOOTING

PROBLEM	CAUSE	SOLUTION	PAGE
Wick fails to ignite	Out of fuel	Check fuel gauge; add fuel if necessary.	7
	Electrode does not spark	Check wire connections. Replace batteries. Replace igniter unit, if necessary.	6
	Water in kerosene (paraffin)/ poor quality kerosene (paraffin)	Drain tank. Install new wick. Refill with fresh, clean kerosene (paraffin).	10
Smoke or odor	Heat chamber tilted or improperly seated	Move the handle until heat chamber is properly seated and moves smoothly left and right.	8
	Wick set too high	Reduce wick height by turning wick adjuster knob counterclockwise. Check position of the wick life extender.	9
	Dirty wick	Clean wick as described under “Care and Maintenance”.	10
	Drafts	Relocate heater.	2
	Contaminated fuel/poor quality kerosene (paraffin)	Drain tank and rinse with clean kerosene (paraffin). Install new wick and refill with fresh, clean kerosene (paraffin).	10
Flickering, dying or low flame	Dirty wick	Clean wick as described under “Care and Maintenance”. If necessary, install new wick.	10
	Water in kerosene (paraffin)/ poor quality kerosene (paraffin)	Drain tank and rinse with clean kerosene (paraffin). Install new wick and refill with fresh, clean kerosene (paraffin).	10
	Wick too low to sustain good flame	Replace the wick life extender to step ② or ③. If already at step ③, replace wick.	9
Wick adjuster knob is hard to turn	Dirty wick	Clean wick as described under “Care and Maintenance”.	10
	Poor quality kerosene (paraffin)	Drain tank and rinse with clean kerosene (paraffin). Install new wick and refill with fresh, clean kerosene (paraffin).	10
	Damaged mechanism	Contact your dealer for service.	
Flame too high	Fuel contaminated with gasoline (petrol) or other highly flammable material	IMMEDIATELY shut off heater. Inspect all components for damage. Drain tank and rinse with clean kerosene (paraffin). Install new wick and refill tank with fresh, clean kerosene (paraffin).	3 10
	Wick set too high	Check the position of the wick life extender.	9

 **CAUTION**

- This appliance can be used by children aged from 8 years and above and persons with reduced physical, sensory or mental capabilities or lack of experience and knowledge if they have been given supervision or instruction concerning use of the appliance in a safe way and understand the hazards involved.
- Children shall not play with the appliance.
- Children of less than 3 years should be kept away unless continuously supervised. Children aged from 3 years and less than 8 years shall only switch on/off the appliance provided that it has been placed or installed in its intended normal operating position and they have been given supervision or instruction concerning use of the appliance in a safe way and understand the hazards involved. Children aged from 3 years and less than 8 years shall not plug in, regulate and clean the appliance or perform user maintenance.



Disposal of old Electrical & Electronic Equipment (Applicable in the European Union and other European countries with separate collection systems).

This symbol on the product or on its packaging indicates that this product shall not be treated as household waste. Instead it shall be handed over to the applicable collection point for the recycling of electrical and electronic equipment. By ensuring this product is disposed of correctly, you will help prevent potential negative consequences for the environment and human health, which could otherwise be caused by inappropriate waste handling of this product. The

recycling of materials will help to conserve natural resources. For more detailed information about recycling of this product, please contact your local city office, your household waste disposal service or the shop where you purchased the product.

Μετά την παραλαβή της θερμάστρας, εφ' όσον είστε κάτοικος Αθηνών, Πειραιώς ή Θεσσαλονίκης, παρακαλούμε επικοινωνήστε με την εταιρεία μας στα παρακάτω τηλέφωνα. Κατόπιν ραντεβού, τεχνικός μας θα επισκεφτεί τον χώρο σας για επίδειξη λειτουργίας που δικαιούστε ΔΩΡΕΑΝ. Παράλληλα διαβάστε προσεκτικά τις οδηγίες χρήσεως αυτού του εγχειριδίου και κρατήστε το για μελλοντική αναφορά σε αυτό.

ADM A.E.

Τηλέφωνο επικοινωνίας Αθήνα: +30 210 5386300, Θεσσαλονίκη: +30 2310 308018

ΠΕΡΙΕΧΟΜΕΝΑ

ΟΔΗΓΙΕΣ ΑΣΦΑΛΕΙΑΣ	15-17
ΓΕΝΙΚΕΣ ΟΔΗΓΙΕΣ.....	18-19
ΧΑΡΑΚΤΗΡΙΣΤΙΚΑ-ΜΕΡΗ ΣΥΣΚΕΥΗΣ.....	19-20
ΛΕΙΤΟΥΡΓΙΑ ΤΗΣ ΣΥΣΚΕΥΗΣ.....	20-25
ΣΥΝΤΗΡΗΣΗ-ΑΠΟΘΗΚΕΥΣΗ.....	25-26
ΠΡΟΒΛΗΜΑ-ΑΙΤΙΑ-ΛΥΣΗ.....	27-28

Ευχαριστούμε για την αγορά σας σε θερμάστρες καθαρού πετρελαίου KEROSUN.

ΦΥΛΛΟ ΠΡΟΪΟΝΤΟΣ

(a) Εμπορικό Σήμα	KERO-SUN
(b) Μοντέλο	OMNI 230GEF
(c) Τάξη Ενεργειακής Απόδοσης	A
(d) Άμεση Θερμική Ισχύς	5.8kW
(f) Δείκτης Ενεργειακής Απόδοσης	95%
(g) Ωφέλιμη Ενεργειακή Απόδοση	100%
(h) Ειδικές Προφυλάξεις	—

ΟΔΗΓΙΕΣ ΑΣΦΑΛΕΙΑΣ

Πριν τη χρήση της συσκευής, διαβάστε προσεκτικά τις κάτωθι συμβουλές ασφαλείας.

ΠΡΟΕΙΔΟΠΟΙΗΣΗ

ΚΙΝΔΥΝΟΣ ΕΚΡΗΞΗΣ

1. Ποτέ μην χρησιμοποιείτε άλλο καύσιμο εκτός από καθαρή κηροζίνη θέρμανσης (φωτιστικό πετρέλαιο). Μην χρησιμοποιείτε βενζίνη, που μπορεί να οδηγήσει σε ανεξέλεγκτες φλόγες με αποτέλεσμα την πρόκληση πυρκαγιάς. Ποτέ μην χρησιμοποιείτε δοχείο για κηροζίνη που πριν είχε χρησιμοποιηθεί για βενζίνη, διαλυτικό χρώματος κλπ. Ακόμα και η παραμικρή ανάμιξη της καθαρής κηροζίνης με κάποιο από τα ανωτέρω στοιχεία μπορεί να είναι επιβλαβής.
2. Ποτέ μην γεμίζετε το ρεζερβουάρ, όταν η θερμάστρα λειτουργεί, ή είναι ακόμα ζεστή. Σε αυτή την περίπτωση μπορεί να προκληθεί τραυματισμός και καταστροφή του χώρου σας.
3. Ποτέ μην χρησιμοποιείτε την θερμάστρα σε μέρη όπου υπάρχουν εύφλεκτα αέρια, όπως βενζίνη νέφτι, ασετόν ή άλλα πηκτικά διαλύματα. Κίνδυνος ανάφλεξης/έκρηξης.
4. Μην γεμίζετε το ρεζερβουάρ της θερμάστρας σας σε εσωτερικό χώρο. Γεμίζετε πάντα εκτός σπιτιού το ρεζερβουάρ. Ποτέ δεν πρέπει να ξεχειλίζουμε με καύσιμο το ρεζερβουάρ και ποτέ δεν αφήνουμε υπολείμματα κηροζίνης διότι δημιουργούν έντονη μυρωδιά που δύσκολα φεύγει. Σε περίπτωση που πιτσιλισθεί το χαλί μπορεί να προκληθεί ανάφλεξη εάν υπάρξει κοντά σε αυτό κάποιο σπύρτο κλπ.
5. Ποτέ μην αποθηκεύετε ή μεταφέρετε την καθαρή κηροζίνη θέρμανσης (φωτιστικό πετρέλαιο) σε άλλα δοχεία εκτός από τα πλαστικά δοχεία που συνιστά η εταιρεία και είναι: α. Κατάλληλα για αποθήκευση καθαρής κηροζίνης θέρμανσης, β. το χρώμα του δοχείου δεν πρέπει να είναι κόκκινο, γ. θα πρέπει να αναγράφει ευκρινώς την ένδειξη ΚΑΘΑΡΗ ΚΗΡΟΖΙΝΗ (φωτιστικό πετρέλαιο). Ποτέ μην αποθηκεύετε την καθαρή κηροζίνη θέρμανσης μέσα στον εσωτερικό σας χώρο.

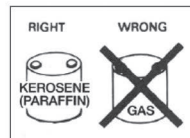

ΧΡΗΣΙΜΕΣ ΠΛΗΡΟΦΟΡΙΕΣ

ΕΙΔΟΣ ΚΑΙ ΠΟΙΟΤΗΤΑ ΚΑΥΣΙΜΟΥ – ΠΡΟΜΗΘΕΙΑ

Η θερμάστρα είναι κατασκευασμένη για να λειτουργεί ΜΟΝΟ με Κηροζίνη θέρμανσης (φωτιστικό πετρέλαιο).

Κατά την προμήθειά σας, ζητάτε επιμόνως Κηροζίνη θέρμανσης, έτσι ώστε ΤΑ ΔΟΧΕΙΑ που μεταφέρετε και αποθηκεύετε το φωτιστικό πετρέλαιο, να μην έχουν υπολείμματα από άλλα καύσιμα (βενζίνη, πετρέλαιο, ντήζελ κίνησης ή θέρμανσης, νέφτι κλπ. Πρέπει να χρησιμοποιείτε τα δοχεία, μόνο για φωτιστικό πετρέλαιο.

ΠΡΟΣΟΧΗ: Κακή ποιότητα καυσίμου, μπορεί να προκαλέσει: χαμηλή φλόγα, ασύμμετρη καύση, μείωση διάρκειας ζωής του φυτιλιού, δυσκολία στο άναμμα και την αύξηση της φλόγας, καθώς και κακή λειτουργία (δυσσομία).

ΠΡΟΜΗΘΕΙΑ ΚΑΥΣΙΜΟΥ – ΑΝΤΑΛΛΑΚΤΙΚΩΝ SERVICE

Μπορείτε να προμηθευτείτε φωτιστικό πετρέλαιο, ανταλλακτικά ή SERVICE, από τα εξής σημεία:

- α) Από τα υποκαταστήματά μας,
- Στο ΜΟΣΧΑΤΟ, Λευκάδος και Λεβιδίου 1 (πίσω από την Σιβιτανειδίου Σχολή, στον ηλεκτρικό σταθμό Καλλιθέας).
 - Στο ΠΕΡΙΣΤΕΡΙ, Κολωνού 4.
 - Στο ΣΤΑΥΡΟ Αγίας Παρασκευής, Ακροπόλεως 1 και Κρήτης.
 - Στη ΘΕΣΣΑΛΟΝΙΚΗ, Β. Κορνάρου 8.

Τα δοχεία φωτιστικού πετρελαίου διατίθενται στις εξής συσκευασίες:

- Σε δοχεία των 20 λίτρων ανταλλασσόμενα,
 - Σε δοχεία των 18 λίτρων ανταλλασσόμενα,
 - Σε δοχεία των 18 λίτρων μίας χρήσης,
 - Σε δοχεία των 6 λίτρων μίας χρήσης.
- β) Από εξουσιοδοτημένα πρατήρια καυσίμων σε όλη την Ελλάδα, που θα σας υποδείξει η εταιρεία μας, σε δοχεία των 18 λίτρων (ανταλλασσόμενα) και των 6 λίτρων (μίας χρήσης, σφραγισμένα). Προσέχετε πάντα στο δοχείο να υπάρχει το σήμα γνησιότητας KEROSUN.
- γ) Η ADM Α.Ε., αν είστε κάτοικος Αθηνών, Πειραιώς ή Θεσσαλονίκης, σας στέλνει στον χώρο σας δοχεία των 18 ή 20 λίτρων με χρέωση των μεταφορικών, καθώς και SERVICE με την ανάλογη χρέωση. Επίσης σας παρέχει Δωρεάν, επίδειξη λειτουργίας της θερμάστρας, τόσο στον χώρο σας όσο και στα υποκαταστήματα της εταιρείας μας.
- ε) Παραγγελίες επαρχίας για πετρέλαιο και ανταλλακτικά εκτελούνται μέσω πρακτορείων.
- στ) SERVICE και επίδειξη λειτουργίας θερμαστρών στην επαρχία, εκτελούνται από εξουσιοδοτημένα καταστήματα που θα σας υποδείξει η εταιρεία μας.

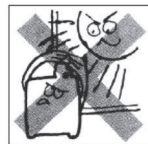

ΠΡΟΣΟΧΗ:

Σε οποιαδήποτε άλλη προμήθειά σας, να ελέγχετε πάντα την ποιότητα του φωτιστικού πετρελαίου που αγοράζετε σύμφωνα με τις παραπάνω οδηγίες. Επίσης, αγοράζετε μόνο γνήσια ανταλλακτικά KEROSUN που θα σας προμηθεύσει η εταιρεία μας, ή από εξουσιοδοτημένους αντιπροσώπους που θα σας υποδείξουμε, σε όλη την Ελλάδα.

ΚΙΝΔΥΝΟΣ ΠΥΡΚΑΓΙΑΣ

1. Παρακολουθήστε την λειτουργία της συσκευής για 15-20 λεπτά μετά το άναμμα της. Πιθανά προβλήματα ακατάλληλης προσαρμογής στο ύψος του φυτιλιού, ή ακατάλληλη θέση του καυστήρα της θερμάστρας, θα προκαλέσουν καπνό και δυσσομία. ΣΗΜΕΙΩΣΗ: Ακολουθήστε προσεκτικά τις οδηγίες ανάμματος και προσαρμογής της φλόγας.
2. Λόγω της υψηλής θερμοκρασίας, κρατήστε την θερμάστρα μακριά από παιδιά, έπιπλα και ρούχα.
3. Ποτέ μην λειτουργείτε την θερμάστρα χωρίς να τοποθετήσετε το προστατευτικό πλέγμα.
4. Μην χρησιμοποιείτε την θερμάστρα για να βράσετε νερό ή για μαγείρεμα. Μην τοποθετείτε μαγειρικά σκεύη, τσαγιέρες ή άλλα αντικείμενα επάνω στη θερμάστρα, ενώ αυτή λειτουργεί.
5. Για να αποφύγετε την πιθανότητα εγκαύματος ή φωτιάς, μην μετακινείτε και μην γεμίζετε το ρεζερβουάρ κατά την διάρκεια λειτουργίας της συσκευής. Θα πρέπει να περιμένετε μετά τον τερματισμό λειτουργίας της να κρυώσουν όλα τα μέρη της προκειμένου να την μετακινήσετε ή να γεμίσετε εκ νέου το ρεζερβουάρ.
6. Μην χρησιμοποιείτε την θερμάστρα σε απόσταση μικρότερη του ενός μέτρου από τοίχους, ταπετσαρίες, ρούχα, έπιπλα, κλπ. Η χρήση οποιουδήποτε θερμαντικού σώματος τόσο κοντά σε τέτοιου είδους υλικά μπορεί να προκαλέσει ανάφλεξη, που πιθανόν να οδηγήσει σε σοβαρή φωτιά.
7. Για να αποφύγετε ασταθή καύση, μην χρησιμοποιείτε την θερμάστρα σας σε μέρη όπου εκτίθενται σε ρεύμα αέρα. Μην χρησιμοποιείτε την θερμάστρα σας σε χώρους όπου υπάρχει συνεχής κίνηση, όπως πόρτες, χολ, όπου μπορεί κάποιος εύκολα να ακουμπήσει την συσκευή, ή να σκοντάψει κατά λάθος επάνω της.
8. Μην λειτουργείτε την συσκευή όταν αυτή βρίσκεται κάτω από την έκθεση σε ήλιο έτσι ώστε να αποφευχθεί η υπερθέρμανση, η οποία μπορεί να προκαλέσει ακανόνιστη συμπεριφορά της φλόγας. Μην αφήσετε την θερμοκρασία δωματίου να ξεπεράσει τους 25°C. Σε περίπτωση που η θερμοκρασία δωματίου ξεπεράσει τους 25°C η φλόγα ενδέχεται να αυξηθεί και να υπάρξει εμφάνιση καπνού.
9. Πριν φύγετε από το σπίτι και κατά την διάρκεια του ύπνου σας, βεβαιωθείτε πως έχετε τερματίσει την λειτουργία της συσκευής. Βεβαιωθείτε πως το φυτίλι βρίσκεται στη χαμηλότερη θέση και πως η φλόγα έχει σβήσει τελείως.

ΠΡΟΕΙΔΟΠΟΙΗΣΗ

ΚΙΝΔΥΝΟΣ ΜΟΛΥΝΣΗΣ ΤΟΥ ΕΣΩΤΕΡΙΚΟΥ ΑΕΡΑ

Χρησιμοποιείτε την θερμάστρα μόνο σε καλά αεριζόμενους χώρους. Άτομα με αναπνευστικά προβλήματα πρέπει να συμβουλευόνται τον γιατρό τους πριν την χρησιμοποιήσουν. Σε όλες τις περιπτώσεις, οι πόρτες των γειτονικών δωματίων πρέπει να είναι ανοικτές, ή ένα παράθυρο να μένει ανοικτό (περίπου στους 2,5 πόντους), ώστε να προφυλαχθούμε από πιθανή μόλυνση της ατμόσφαιρας. Μην χρησιμοποιείτε την θερμάστρα στο μπάνιο, ή σε άλλους μικρούς χώρους με την πόρτα κλειστή.

ΓΕΝΙΚΕΣ ΟΔΗΓΙΕΣ

ΠΑΝΤΑ: Να γεμίζετε την θερμάστρα εκτός σπιτιού, όταν είναι σβηστή.

ΠΑΝΤΑ: Να ελέγχετε το φυτίλι, για πιθανή συγκέντρωση «κάρβουνου», καθώς η ένδειξη αυτή, είναι δείκτης κακής ποιότητας καυσίμου.

ΠΑΝΤΑ: Να προσέχετε τον δείκτη, για να μην ξεχειλίζει η θερμάστρα.

ΑΠΟΘΗΚΕΥΣΗ ΚΑΥΣΙΜΟΥ

ΠΑΝΤΑ: Σε καθαρό δοχείο.

ΠΑΝΤΑ: Μακριά από απευθείας ηλιακή ακτινοβολία, πηγές θερμότητας ή υψηλές θερμοκρασίες.

ΠΟΤΕ: Σε γυάλινο δοχείο, ή δοχείο που πριν είχε άλλου είδους υγρό.

ΟΔΗΓΙΕΣ ΓΕΜΙΣΜΑΤΟΣ ΚΑΥΣΙΜΟΥ

Η θερμάστρα 230GEF είναι σχεδιασμένη να χρησιμοποιεί υψηλής ποιότητας καθαρή κηροζίνη θέρμανσης. Κακής ποιότητας καθαρής κηροζίνης θέρμανσης θα προκαλέσει κακή απόδοση της συσκευής, χαμηλό επίπεδο φλόγας και προβλήματα μυρωδιάς. Ζητάτε πάντα κηροζίνη καθαρού πετρελαίου σε δοχεία με το σήμα KEROSUN. Αποφύγετε την αγορά χύμα κηροζίνης αμφιβόλου ποιότητας.

Αγοράστε δοχεία καθαρής κηροζίνης θέρμανσης όχι κόκκινου χρώματος. Θα πρέπει να υπάρχει καθαρά η σήμανση πως το δοχείο περιέχει καθαρή κηροζίνη θέρμανσης. Πάντα να αποθηκεύετε την καθαρή κηροζίνη θέρμανσης σε διαφορετικό μέρος από αυτό που αποθηκεύετε βενζίνη, πετρέλαιο κλπ προκειμένου να αποφύγετε την κατά λάθος χρήση υλικού.

Τι πρέπει να προσέχετε κατά την αγορά της καθαρής κηροζίνης θέρμανσης

ΠΑΝΤΑ: Αγοράζετε υψηλής ποιότητας καθαρή κηροζίνη θέρμανσης με το σήμα KEROSUN.

ΠΟΤΕ: Μην χρησιμοποιείτε βενζίνη, πετρέλαιο, αλκοόλ ή άλλο καύσιμο εκτός από αυτό που προτείνει η εταιρεία και ο κατασκευαστής.

Πώς να το χρησιμοποιείτε.

ΠΑΝΤΑ: Γεμίζετε το ρεζερβουάρ εκτός σπιτιού και πάντα όταν η συσκευή είναι κρύα. Χρησιμοποιήστε το ειδικό τρομπάκι.

ΠΑΝΤΑ: Ελέγχετε συχνά το φυτίλι. Η φλόγα πρέπει να είναι στρογγυλή και ομοίμορφη. Συμβουλευτείτε το SERVICE.

ΠΑΝΤΑ: Ελέγχετε τον δείκτη καυσίμου όταν γεμίζετε το ρεζερβουάρ, προκειμένου να αποφύγετε την υπερχειλίση.

Πώς να αποθηκεύετε την καθαρή κηροζίνη θέρμανσης.

ΠΑΝΤΑ: Αποθηκεύετε την καθαρή κηροζίνη θέρμανσης σε καθαρό δοχείο όπου ευκρινώς αναφέρεται το είδος του καυσίμου.

ΠΑΝΤΑ: Να αποθηκεύετε την καθαρή κηροζίνη θέρμανσης σε χώρους όπου δεν υπάρχει απ' ευθείας η έκθεση του ηλίου επάνω στη συσκευή ή οποιαδήποτε άλλη πηγή θέρμανσης.

ΠΟΤΕ: Μην αποθηκεύετε σε γυάλινο δοχείο, ή σε δοχείο όπου πριν είχε χρησιμοποιηθεί για άλλο είδος υγρού.

Γιατί είναι σημαντικό.

Η καθαρή κηροζίνη θέρμανσης είναι απαραίτητη για την ασφαλή και αποτελεσματική λειτουργία της θερμάστρας. Η κακή ποιότητα κηροζίνης θέρμανσης μπορεί να προκαλέσει:

- Χαμηλή φλόγα
- Υπολείμματα κάρβουνου στο φυτίλι
- Μειωμένη διάρκεια ζωής του φυτιλιού
- Έντονη μυρωδιά, καπνό
- Δυσκολία στο άναμμα και σβήσιμο της συσκευής

Η χρήση βενζίνης ή ντίζελ κλπ μπορεί να προκαλέσει φλόγα και πυρκαγιά.

ΠΡΟΣΟΧΗ

Σε περίπτωση που διαπιστώσετε φλόγες να βγαίνουν από το σώμα της συσκευής, αυτό υποδεικνύει πως το καύσιμο έχει μολυνθεί επικίνδυνα με βενζίνη (πετρέλαιο) ή άλλου είδους εύφλεκτα υλικά. Σε αυτή την περίπτωση

- α. Μην επιχειρήσετε να μετακινήσετε την θερμάστρα.
- β. Καλέστε την πυροσβεστική.
- γ. Χρησιμοποιήστε μόνο πυροσβεστήρα κατηγορίας «Β».
- δ. Ποτέ μην πετάτε απευθείας επάνω στη θερμάστρα νερό.

ΜΕΡΗ ΚΑΙ ΧΑΡΑΚΤΗΡΙΣΤΙΚΑ ΤΗΣ ΘΕΡΜΑΣΤΡΑΣ

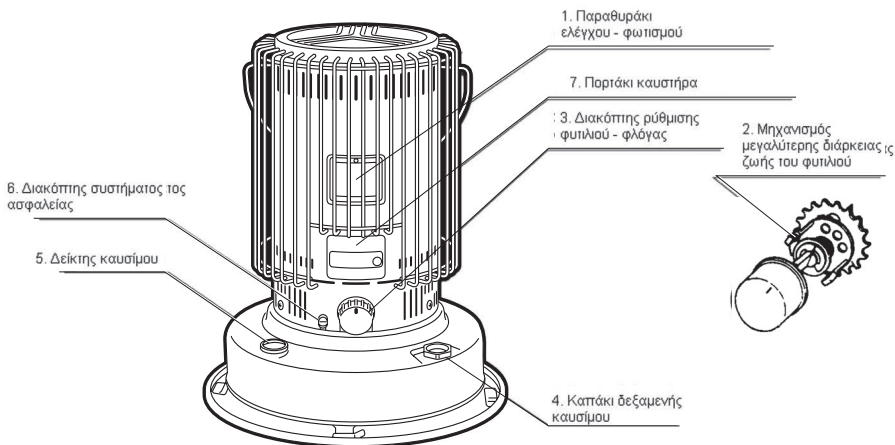

1. Παραθυράκι ελέγχου – φωτισμού: Μπορείτε να βλέπετε και να ρυθμίζετε το επιθυμητό ύψος της φλόγας.
2. Μηχανισμός μεγαλύτερης διάρκειας ζωής φυτιλιού: Βοηθά στην καλή απόδοση του φυτιλιού.
3. Διακόπτης ρύθμισης φυτιλιού - φλόγας: Χρησιμοποιείται για να ανεβάσουμε ή να κατεβάσουμε το φυτίλι – φλόγα. Για να σβήσετε τη φλόγα, γυρίστε το διακόπτη αριστερόστροφα.
4. Καπάκι δεξαμενής καυσίμου: Καλύπτει το στόμιο του ρεζερβουάρ. ΣΗΜΕΙΩΣΗ: Σκουπίστε επιμελώς οποιοδήποτε υπόλειμμα καθαρής κηροζίνης θέρμανσης μετά το γέμισμα του ρεζερβουάρ.
5. Δείκτης καυσίμου: Δείχνει το επίπεδο καυσίμου στο ρεζερβουάρ. ΣΗΜΕΙΩΣΗ: Ποτέ μην γεμίζετε πάνω από τη μαύρη γραμμή.
6. Διακόπτης Συστήματος Ασφαλείας: Χρησιμοποιήστε τον για να σβήσετε άμεσα τη φλόγα. ΣΗΜΕΙΩΣΗ: Για να αποφύγετε μυρωδιά και καπνό κατά το σβήσιμο, μην χρησιμοποιείτε συχνά τον διακόπτη συστήματος ασφαλείας. Σε περίπτωση που έχει χρησιμοποιηθεί βενζίνη (πετρέλαιο), νοθευμένη κηροζίνη θέρμανσης ή άλλου είδους καύσιμο ο διακόπτης συστήματος ασφαλείας της συσκευής δεν έχει αποτελεσματικότητα.
7. Πορτάκι καυστήρα: Το ανοίγετε και ελέγχετε εάν ο καυστήρας είναι στη σωστή του θέση. Μη σωστή θέση του καυστήρα θα προκαλέσει μεγάλη φλόγα και καπνό.

ΠΕΡΙΓΡΑΦΗ ΧΑΡΑΚΤΗΡΙΣΤΙΚΩΝ

Μοντέλο OMNI 230GEF

Απόδοση (GCV) 6.2kW, (NCV) 5.8kW

Χωρητικότητα Ρεζερβουάρ 7,5 λίτρα

Διαστάσεις (ΥxΜxΒ) 58.3x44x44 cm

Καθαρό βάρος 10,7 κιλά

ΕΠΙΘΕΩΡΗΣΗ ΚΑΙ ΣΥΝΑΡΜΟΛΟΓΗΣΗ

Μετά την παραλαβή της θερμάστρας, εφ' όσον είστε κάτοικος Αθηνών, Πειραιώς ή Θεσσαλονίκης, παρακαλούμε επικοινωνήστε με την εταιρεία μας στα παρακάτω τηλέφωνα. Κατόπιν ραντεβού, τεχνικός μας θα επισκεφτεί τον χώρο σας για επίδειξη λειτουργίας που δικαιούστε ΔΩΡΕΑΝ. Παράλληλα διαβάστε προσεκτικά τις οδηγίες χρήσεως αυτού του εγχειριδίου και κρατήστε το για μελλοντική αναφορά σε αυτό.

ADM Α.Ε.

Τηλέφωνο επικοινωνίας Αθήνα: +30 210 5386300, Θεσσαλονίκη: +30 2310 308018

Σημείωση: Φυλάξτε την αρχική συσκευασία του προϊόντος για την μελλοντική του αποθήκευση.

1. **ΑΦΑΙΡΕΣΗ ΤΗΣ ΑΡΧΙΚΗΣ ΣΥΣΚΕΥΑΣΙΑΣ:** Αφαιρέστε προσεκτικά όλα τα υλικά συσκευασίας από την θερμάστρα και εγκαταστήστε το πλέγμα προστασίας ως εξής:

ΠΡΟΣΟΧΗ: Κίνδυνος πυρκαγιάς. Τα υλικά συσκευασίας είναι εύφλεκτα και πρέπει να αφαιρεθούν πλήρως από την συσκευή.

- α. Βγάλτε τη θερμάστρα από τη συσκευασία. Σηκώστε το μεταλλικό καπάκι και αφαιρέστε τα προστατευτικά χαρτόνια, πλαστικά κλπ.
- β. Βάλτε το μεταλλικό καπάκι πάλι στην αρχική του θέση.

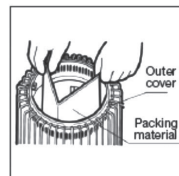
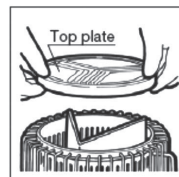

2. **ΤΟΠΟΘΕΤΗΣΤΕ ΤΟΝ ΜΕΤΑΛΛΙΚΟ ΔΙΣΚΟ ΒΑΣΗΣ**

ΣΗΜΕΙΩΣΗ: ΜΗΝ ΛΕΙΤΟΥΡΓΕΤΕ ΤΗΝ ΘΕΡΜΑΣΤΡΑ χωρίς τον μεταλλικό δίσκο βάσης. Τοποθετήστε τον μεταλλικό δίσκο βάσης κάτω από το ρεζερβουάρ και ασφαλίστε στρίβοντάς το δεξιά, ώστε να θηλυκώσει στις 4 υποδοχές. Κατόπιν, βιδώστε τις προστατευτικές βίδες.

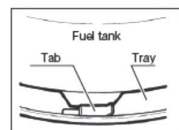

3. **ΤΟΠΟΘΕΤΗΣΗ ΜΠΑΤΑΡΙΩΝ.** Η μπαταριοθήκη βρίσκεται στο πίσω μέρος της θερμάστρας. Αφαιρέστε προσεκτικά το καπάκι της. Εισάγετε τις μπαταρίες σύμφωνα με τις ενδείξεις (+) και (-).

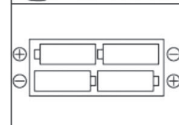

ΓΕΜΙΣΜΑ ΤΟΥ ΡΕΖΕΡΒΟΥΑΡ: ΠΡΟΕΙΔΟΠΟΙΗΣΗ: Χρησιμοποιείτε μόνο καθαρή κηροζίνη θέρμανσης. Ποτέ μην χρησιμοποιείτε βενζίνη ή άλλοι είδους καύσιμο. Γεμίζετε το ρεζερβουάρ μόνο όταν η θερμάστρα βρίσκεται εκτός λειτουργίας και έχει κρυώσει. Γεμίζετε το ρεζερβουάρ με καύσιμο εκτός σπιτιού. Γεμίστε το ρεζερβουάρ με καθαρό πετρέλαιο χρησιμοποιώντας το ειδικό τρομπάκι. Προσέξτε ο δείκτης καυσίμου να μην ξεπεράσει την κόκκινη ζώνη.

1. Εισάγετε τον σκληρό σωλήνα από το ειδικό τρομπάκι μέσα στο δοχείο καθαρού πετρελαίου. Αφαιρέστε το καπάκι δεξαμενής καυσίμου και εισάγετε τον εύκαμπτο σωλήνα από το ειδικό τρομπάκι μέσα στο άνοιγμα του ρεζερβουάρ.
2. Σφίξτε την πλαστική βίδα που βρίσκεται στο επάνω μέρος της φούσκας ώστε να κλείσετε την παροχή του αέρα.

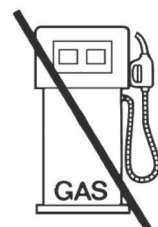

USE KEROSENE ONLY
(PARAFFIN)

3. Για να ξεκινήσει η ροή του καθαρού πετρελαίου, πιάστε τη φούσκα από το τρομπάκι 6-7 φορές. Μόλις η ροή ξεκινήσει, δεν χρειάζεται να συνεχίσετε την πίεση. Για την αποφυγή υπερχειλίσσης του ρεζερβουάρ, ελέγχετε την ένδειξη στάθμης καυσίμου. Πριν η ένδειξη φτάσει στην κόκκινη ζώνη, σταματήστε τη ροή του καυσίμου, ξεβιδώνοντας την ίδια πλαστική βίδα.

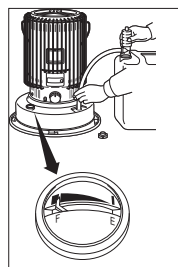

ΣΗΜΕΙΩΣΗ: Πάντα να γεμίζετε το ρεζερβουάρ μέχρι την επιτρεπτή ένδειξη.

4. Αφαιρέστε προσεκτικά το ειδικό τρομπάκι, αφήστε το υπόλοιπο καθαρού πετρελαίου που έχει μείνει στο ειδικό τρομπάκι να στραγγίξει στο δοχείο καθαρού πετρελαίου. Επανατοποθετήστε το καυσίμο. Σκουπίστε τυχόν σταγόνες καθαρού πετρελαίου που ρεζερβουάρ ή σε οποιοδήποτε άλλο σημείο της θερμάστρας.

ΕΛΕΓΧΟΣ ΠΡΙΝ ΤΟ ΑΝΑΜΜΑ

1. **ΜΕΤΑΦΕΡΕΤΕ ΤΗΝ ΘΕΡΜΑΣΤΡΑ ΣΑΣ ΜΑΚΡΙΑ ΑΠΟ ΤΟΙΧΟΥΣ.** Αφήνετε απόσταση τουλάχιστον ενός μέτρου μεταξύ της θερμάστρας και του τοίχου, της κουρτίνας, των επίπλων ή άλλων εύφλεκτων υλικών. Μην λειτουργείτε την θερμάστρα σας σε χώρους με μεγάλη κίνηση όπου μπορεί να σκοντάψει κάποιος επάνω στη συσκευή ή μπροστά σε πόρτες όπου μπορεί να δημιουργηθούν ρεύματα αέρα. Πιθανή πτώση επάνω στη συσκευή ή είσοδος ρεύματος αέρα μπορεί να δημιουργήσει ασταθή φλόγα και να επηρεάσει αρνητικά την απόδοση της θερμάστρας.

2. ΣΩΣΤΗ ΘΕΣΗ ΤΗΣ ΘΕΡΜΑΣΤΡΑΣ

Η θερμάστρα πρέπει να τοποθετηθεί σε πάτωμα σταθερό και επίπεδο.

ΣΗΜΕΙΩΣΗ: Σε περίπτωση που η θερμάστρα δεν είναι τοποθετημένη σε σωστή οριζόντια θέση, αλλάξτε της θέση. Μην επιχειρήσετε να φέρετε σε ευθεία θέση την θερμάστρα χρησιμοποιώντας βιβλία ή άλλου είδους αντικείμενα. Η θερμάστρα όπου δεν είναι τοποθετημένη σωστά δεν θα λειτουργεί σωστά.

3. ΕΛΕΓΧΟΣ ΤΟΥ ΜΗΧΑΝΙΣΜΟΥ ΜΕΓΑΛΥΤΕΡΗΣ ΔΙΑΡΚΕΙΑΣ ΖΩΗΣ ΤΟΥ ΦΥΤΙΛΙΟΥ.

Όταν χρησιμοποιείτε για πρώτη φορά την θερμάστρα ή αμέσως μετά την αντικατάσταση του φυτιλιού, επιβεβαιώστε ότι η θέρη του μηχανισμού μεγαλύτερης διάρκειας ζωής φυτιλιού βρίσκεται στο ①. Σε διαφορετική περίπτωση, προσαρμόστε τον μηχανισμό μεγαλύτερης διάρκειας φυτιλιού στη θέση ①. Για περισσότερες πληροφορίες επικοινωνήστε με το Service.

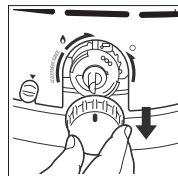

4. ΕΝΕΡΓΟΠΟΙΗΣΤΕ ΤΗΝ ΛΕΙΤΟΥΡΓΙΑ ΑΥΤΟΜΑΤΟΥ ΣΥΣΤΗΜΑΤΟΣ ΑΣΦΑΛΕΙΑΣ

Η ενεργοποίηση της λειτουργίας αυτόματου συστήματος ασφαλείας της θερμάστρας γίνεται όταν γυρίσετε τον διακόπτη προσαρμογής φυτιλιού δεξιόστροφα. Όταν ο διακόπτης γυρίζει ομαλά και χωρίς θόρυβο, δεξιά ή αριστερά, η θερμάστρα είναι έτοιμη να λειτουργήσει.

ΑΝΑΜΜΑ ΣΥΣΚΕΥΗΣ

ΣΗΜΕΙΩΣΗ: Όταν χρησιμοποιήσετε για πρώτη φορά την θερμάστρα σας, ανάψτε τη έξω από το σπίτι, σε μέρος όπου δεν φυσά αέρας. Αφήστε τη να λειτουργήσει για 15 λεπτά ώστε να αφαιρεθούν όλα τα προστατευτικά λάδια που υπάρχουν στον καυστήρα κατά την κατασκευή της. Αυτή η διαδικασία είναι απαραίτητη μόνο κατά την πρώτη λειτουργία της συσκευής.

ΣΗΜΕΙΩΣΗ: Εάν γεμίζετε τη θερμάστρα σας για πρώτη φορά, ή εάν την ξαναγεμίζετε μετά από μεγάλο χρονικό διάστημα θα χρειαστεί να περιμένετε περίπου 30 λεπτά ώστε να ποτίσει σωστά το φυτίλι πριν το άναμμα της συσκευής. Σε περίπτωση που το φυτίλι δεν έχει ποτίσει σωστά μπορεί να προκληθεί μόνιμη βλάβη σε αυτό για τις επόμενες χρήσεις.

1. Γυρίστε τον διακόπτη προσαρμογής φυτιλιού δεξιόστροφα έως ότου σταματήσει. Θα ακουστεί ένας ήχος σπινθηρίσματος εκκένωσης στη διάρκεια της διαδικασίας ανάμματος. Γυρίστε τον διακόπτη προσαρμογής φυτιλιού δεξιόστροφα έως ότου σταματήσει. Καθώς το φυτίλι ανεβαίνει εσωτερικά της θερμάστρας, ο διακόπτης προσαρμογής φυτιλιού γυρίζει με κάποια αντίσταση και ακούγεται κάποιος ήχος που μοιάζει με αυτόν του ρολογιού. Μόλις το φυτίλι φτάσει στο σωστό ύψος, ο μηχανισμός επέκτασης ζωής του φυτιλιού ενεργοποιείται πλήρως. Ο διακόπτης προσαρμογής φυτιλιού μπορεί τώρα να μετακινηθεί ελεύθερα προς τα δεξιά ή αριστερά ώστε να προσαρμόσετε την φλόγα.

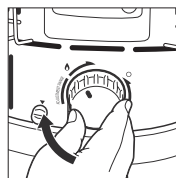

2. **ΑΝΑΜΜΑ ΜΕ ΣΠΙΡΤΟ.** Δεν θα πρέπει να ανάβετε την θερμάστρα με σπύρτο. Σε περίπτωση όμως που αυτό είναι απολύτως απαραίτητο, ανοίξτε την πόρτα, ανασηκώστε το πορτάκι του καυστήρα κρατώντας το σιδερένιο χερούλι και ακουμπήστε το σπύρτο στην κορυφή του φυτιλιού. Μην επιτρέψετε να πέσουν στην θερμάστρα τα καμένα μέρη του σπύρτου. Αφήστε απαλά τον καυστήρα να πατήσει στη θέση του και στρίψτε δεξιά και αριστερά με το σιδερένιο χερούλι έως ότου καταλάβετε πως ο καυστήρας πατάει στη σωστή θέση και στρέφει ομαλά.



ΣΗΜΕΙΩΣΗ: Για να επαναφέρετε το αυτόματο σύστημα ανάφλεξης στη σωστή λειτουργία, αντικαταστήστε τις παλιές μπαταρίες. Αν το πηνίο ανάφλεξης είναι ελαττωματικό, θα πρέπει να αντικατασταθεί.

3. Βεβαιωθείτε ότι ο καυστήρας, είναι σωστά τοποθετημένος μετακινώντας το μεταλλικό χερούλι δεξιά και αριστερά.

ΣΗΜΕΙΩΣΗ: Λανθασμένη τοποθέτηση του καυστήρα, μπορεί να προκαλέσει μεγάλη φλόγα, καπνό και ενδεχόμενη καταστροφή της θερμάστρας. Μην αφήσετε τη θερμάστρα χωρίς επίτηρηση, πριν βεβαιωθείτε ότι η φλόγα είναι φυσιολογική όπως περιγράφεται στην επόμενη παράγραφο.

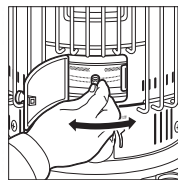

ΠΡΟΣΑΡΜΟΓΗ ΦΥΤΙΛΙΟΥ

1. Μετά το άναμμα, περιμένετε έως ότου ο καυστήρας φτάσει την θερμοκρασία λειτουργίας. Αυτή η διαδικασία θα διαρκέσει 10-15 λεπτά. Μετά από αυτό η φλόγα θα είναι εμφανής μέσα από το διάφανο παραθυράκι.

ΛΑΘΟΣ

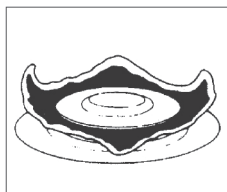

Πολύ υψηλή φλόγα. Θα προκαλέσει καπνό.

ΣΩΣΤΟ

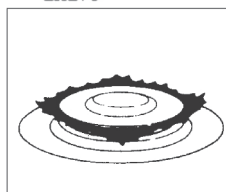

Σωστό μέγεθος φλόγας. Γίνεται η πιο αποδοτική καύση

ΛΑΘΟΣ

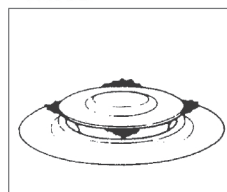

Πολύ χαμηλή φλόγα. Θα προκληθεί μυρωδιά.

Εύρος προσαρμογής



Αυξήστε ή χαμηλώστε το μέγεθος του φυτιλιού - φλόγας ρυθμίζοντάς το από τον διακόπτη προσαρμογής φυτιλιού.

Παρατηρείτε πάντα την θερμάστρα μετά το άναμμά της για 15-20 λεπτά για να επιβεβαιώσετε τη σωστή λειτουργία της. Η φλόγα πρέπει να βγαίνει περίπου 2 εκατοστά κυκλικά και ομοιόμορφα από το σιδερένιο κυκλάκι.

ΠΡΟΣΟΧΗ: Χρήση από λάθος, οποιουδήποτε άλλου καυσίμου, ή νοθευμένης κηροζίνης καθώς επίσης και η λανθασμένη χρήση της ίδιας της θερμάστρας, θα προκαλέσει αναθυμιάσεις επικίνδυνες για την υγεία. Σε τέτοια περίπτωση, σβήστε και απομακρύνετε την θερμάστρα από το εσωτερικό του σπιτιού, βγάζοντας τη σε ανοιχτό περιβάλλοντα χώρο (αυλή-βεράντα-μπαλκόνι). Επίσης άτομα με ειδικές αναπνευστικές ή πνευμονολογικές παθήσεις (άσθμα κλπ) πρέπει να συμβουλευόνται τον γιατρό τους πριν την χρήση της θερμάστρας. Ζητάτε πάντα εγγυημένο καύσιμο KEROSUN.

ΣΒΗΣΙΜΟ ΦΛΟΓΑΣ

1. Στρέψτε το διακόπτη ρύθμισης φυτιλιού αριστερόστροφα σιγά σιγά και περιμένετε περίπου ένα λεπτό κάθε φορά που κατεβάζετε τη φλόγα μέχρι να φτάσετε στο τέλος. Μέσα σε λίγα λεπτά, η φλόγα θα σβήσει και η θερμάστρα θα απενεργοποιηθεί.
2. Βεβαιωθείτε πως η φλόγα έχει σβήσει τελείως.
3. Μην προσπαθήσετε να ανάψετε ξανά τη θερμάστρα για τα επόμενα 3 λεπτά, αφού τη σβήσετε. Μπορεί να προκαλέσει καπνό και μυρωδιά.



ΧΕΙΡΟΚΙΝΗΤΟ ΣΒΗΣΙΜΟ – ΣΒΗΣΙΜΟ ΜΕ ΤΟ ΣΥΣΤΗΜΑ ΑΣΦΑΛΕΙΑΣ

Εάν για κάποιο λόγο πρέπει υποχρεωτικά να σβήσετε απότομα και γρήγορα τη θερμάστρα σας πατήστε το διακόπτη συστήματος ασφαλείας.

ΣΗΜΕΙΩΣΗ: Μη χρησιμοποιείτε το διακόπτη «ΣΥΣΤΗΜΑΤΟΣ ΑΣΦΑΛΕΙΑΣ» για το καθημερινό άναμμα – σβήσιμο της συσκευής. Αυτή η μέθοδος μπορεί να προκαλέσει έντονη μυρωδιά και καπνό. Μόνο το διακόπτη ρύθμισης φυτιλιού πρέπει να χρησιμοποιείτε για κανονικό σβήσιμο της θερμάστρας.

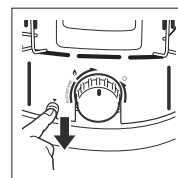

ΣΥΝΤΗΡΗΣΗ ΚΑΙ ΚΑΘΑΡΙΣΜΟΣ

ΕΛΕΓΧΟΣ ΤΟΥ ΦΥΤΙΛΙΟΥ

ΣΗΜΕΙΩΣΗ: Ένα από τα πιο απλά αλλά ταυτόχρονα και τα πιο σημαντικά ανταλλακτικά της συσκευής είναι το φυτίλι. Με τη σωστή χρήση, το φυτίλι θα διαρκέσει τουλάχιστον για ένα χρόνο και αναλόγως την ποιότητα του καυσίμου ακόμα περισσότερο, παρέχοντας άψογη λειτουργία και απόδοση.

1. Ενδείξεις για έλεγχο του φυτιλιού
 - Χαμηλή φλόγα
 - Υπολείμματα κάρβουνου στην επάνω άκρη του φυτιλιού
 - Δυσκολία στο γύρισμα του διακόπτη προσαρμογής φυτιλιού
 - Τρεμάμενη ή έτοιμη να σβήσει φλόγα
2. Μπορείτε να παρατείνετε την διάρκεια ζωής του φυτιλιού κάνοντας την διαδικασία «ΑΥΤΟΚΑΘΑΡΙΣΜΟΥ». Όταν δείτε τον δείκτη καυσίμου να είναι προς το σημείο «ΑΔΕΙΟ» μετακινήστε την θερμάστρα σε εξωτερικό χώρο. Γυρίστε τον διακόπτη του φυτιλιού τέρμα δεξιά και εκεί αφήστε την θερμάστρα να σβήσει από έλλειψη καυσίμου. Με αυτό τον τρόπο, το φυτίλι καθαρίζει από μόνο του «ΑΥΤΟΚΑΘΑΡΙΣΜΟΣ» αλλά όταν μετά θέλετε να ανάψετε πάλι την θερμάστρα σας πρέπει να περιμένετε μισή ώρα ώστε το φυτίλι να ποτίσει ξανά με κηροζίνη.

3. Σε περίπτωση που ακόμα και μετά τον «ΑΥΤΟΚΑΘΑΡΙΣΜΟ» η φλόγα είναι και πάλι χαμηλή, σημαίνει πως το φυτίλι χρειάζεται αλλαγή. Επικοινωνήστε με το Service.

ΚΑΘΑΡΙΣΜΟΣ ΤΗΣ ΣΥΣΚΕΥΗΣ

1. Καθαρίστε τα εξωτερικά μέρη της συσκευής και το ρεζερβουάρ. Σκουπίστε την επιφάνεια της συσκευής και το ρεζερβουάρ με μαλακό πανί. Οι επίμονοι λεκέδες της εξωτερικής επιφάνειας μπορούν να αφαιρεθούν με την χρήση ενός μαλακού πανιού και μαλακού καθαριστικού σαπουνιού. Μην χρησιμοποιείτε συρμάτινα σφουγγαράκια, ή σκληρά καθαριστικά για τον καθαρισμό της συσκευής.
2. Καθαρίστε την προστατευτική σχάρα κατά τον ίδιο τρόπο.

ΕΛΕΓΧΟΣ ΣΥΣΤΗΜΑΤΟΣ ΑΣΦΑΛΕΙΑΣ

Ελέγχετε την λειτουργία του συστήματος ασφαλείας σε εβδομαδιαία βάση. Είναι καλό να ελέγχεται πριν το άναμμα της συσκευής.

1. Γυρίστε τον διακόπτη ρύθμισης φυτιλιού δεξιόστροφα έως ότου σταματήσει.
2. Πατήστε το διακόπτη συστήματος ασφαλείας της συσκευής και βεβαιωθείτε πως το φυτίλι έχει κατέβει. Θα ακούσετε έναν απότομο ήχο.
3. Επαναλάβετε το βήμα 1, κουνήστε την θερμάστρα και βεβαιωθείτε πως το σύστημα ασφαλείας της συσκευής λειτουργεί.

ΑΠΟΘΗΚΕΥΣΗ

Στο τέλος κάθε σαιζόν, ή σε περίπτωση που δεν θα χρησιμοποιήσετε την θερμάστρα για μεγάλο χρονικό διάστημα, προτείνουμε την κάτωθι διαδικασία.

1. Καθαρίστε το φυτίλι και την θερμάστρα. Κάντε αυτοκαθαρισμό του φυτιλιού.
2. Αδειάστε το ρεζερβουάρ. Μετά την χρήση της θερμάστρας, μία μικρή ποσότητα καθαρού πετρελαίου παραμένει στο ρεζερβουάρ.
3. Αφαιρέστε τις μπαταρίες από την θήκη τους.
4. Αποθηκεύστε την συσκευή στην αρχική της συσκευασία σε δροσερό και στεγνό χώρο. Σε περίπτωση που δεν έχετε κρατήσει την αρχική συσκευασία σκεπάστε τη με μία μεγάλη πλαστική σακούλα όπου θα καλύπτει ολόκληρη τη συσκευή.

Αυτή η συσκευή δεν προορίζεται για χρήση από άτομα (περιλαμβανομένων και των παιδιών) με μειωμένες σωματικές, αισθητικές ή πνευματικές ικανότητες ή από έλλειψη εμπειρίας και γνώσης, εκτός και εάν βρίσκεται υπό εποπτεία ή τους έχουν παρασχεθεί οδηγίες σχετικές με την χρήση της συσκευής από κάποιο άτομο υπεύθυνο για την ασφάλειά τους.

Τα παιδιά πρέπει να επιτηρούνται ώστε να διασφαλίζεται πως δεν παίζουν με την συσκευή.

Πρόβλημα	Αιτία	Λύση
Το φυτίλι δε μπορεί να ανάψει	Δεν υπάρχει καύσιμο. Ο αναπτήρας δεν ανάβει. Υπάρχει ποσότητα νερού στην κηροζίνη / χαμηλή ποιότητα κηροζίνης.	Ελέγξτε το μετρητή καυσίμου. Προσθέστε κηροζίνη αν αυτό είναι απαραίτητο. Ελέγξτε τις συνδέσεις καλωδίων. Αντικαταστήστε τις μπαταρίες. Αντικαταστήστε το πηνίο του αναπτήρα, αν αυτό είναι απαραίτητο. Ξαναγεμίστε με καθαρή, φρέσκια κηροζίνη.
Καπνός ή Οσμή	Ο καυστήρας γέρνει ή δεν είναι κατάλληλα τοποθετημένος. Το φυτίλι έχει ρυθμιστεί πολύ ψηλά. Το φυτίλι δεν είναι καθαρό. Υπάρχει πρόβλημα με το ρεύμα. Μολυσμένο καύσιμο / χαμηλής ποιότητας κηροζίνη.	Μετακινήστε τη χειρολαβή καλωδίου μέχρι ο καυστήρας να τοποθετηθεί σωστά και να μετακινείται ελαφρά αριστερά ή δεξιά. Μειώστε τη στάθμη του φυτιλιού περιστρέφοντας το διακόπτη ρύθμισης φυτιλιού αριστερόστροφα. Ελέγξτε τη θέση του ρυθμιστή επέκτασης ζωής του φυτιλιού. Καθαρίστε το φυτίλι όπως περιγράφεται στο κεφάλαιο “Φροντίδα και Καθαρισμός”. Επανατοποθετήστε τη θερμάστρα. Αδειάστε το δοχείο και πλύνετε το με καθαρή κηροζίνη. Τοποθετήστε το νέο φυτίλι και ξαναγεμίστε με φρέσκια, καθαρή κηροζίνη.
Χαμηλή φλόγα	Το φυτίλι δεν είναι καθαρό Υπάρχει νερό στην κηροζίνη/ χαμηλής ποιότητας κηροζίνη. Η φλόγα του φυτιλιού είναι πολύ χαμηλή ώστε να διατηρηθεί	Καθαρίστε το φυτίλι όπως περιγράφεται στο κεφάλαιο “Φροντίδα και Καθαρισμός”. Επανατοποθετήστε τη θερμάστρα. Αδειάστε το δοχείο και πλύνετε το με καθαρή κηροζίνη. Τοποθετήστε το νέο φυτίλι και ξαναγεμίστε με φρέσκια, καθαρή κηροζίνη. Αυξήστε το διακόπτη επέκτασης ζωής φυτιλιού στο βήμα 2 ή 3. Αν βρίσκεται ήδη στο βήμα 3, αντικαταστήστε το φυτίλι.

Πρόβλημα	Αιτία	Λύση
Ο διακόπτης ρυθμιστής φυτιλιού στρέφεται δύσκολα	Το φυτίλι δεν είναι καθαρό Υπάρχει χαμηλής ποιότητας κηροζίνη. Κατεστραμμένος μηχανισμός	Καθαρίστε το φυτίλι όπως περιγράφεται στο κεφάλαιο “Φροντίδα και Καθαρισμός”.
Πολύ δυνατή φλόγα	Το καύσιμο έχει αναμειχθεί με βενζίνη ή με άλλο εύφλεκτο υλικό. Το φυτίλι έχει ρυθμιστεί πολύ ψηλά.	Σβήστε αμέσως τη θερμάστρα. Ελέγξτε όλα τα μέρη της για τυχόν καταστροφή. Αδειάστε το δοχείο και πλύντε το με καθαρή κηροζίνη. Τοποθετήστε το νέο φυτίλι και ξαναγεμίστε με φρέσκια, καθαρή κηροζίνη. Ελέγξτε τη θέση της επέκτασης ζωής του φυτιλιού.

ΠΡΟΣΟΧΗ

- Αυτή η συσκευή δεν προορίζεται για χρήση από άτομα (περιλαμβανομένων και των παιδιών) με μειωμένες σωματικές, αισθητικές ή πνευματικές ικανότητες ή από έλλειψη εμπειρίας και γνώσης, εκτός και εάν βρίσκεται υπό εποπτεία ή τους έχουν παρασχεθεί οδηγίες σχετικές με την χρήση της συσκευής από κάποιο άτομο υπεύθυνο για την ασφάλειά τους.
- Τα παιδιά πρέπει να επιτηρούνται ώστε να διασφαλίζεται πως δεν παίζουν με την συσκευή.
- Τα παιδιά ηλικίας κάτω των 3 ετών πρέπει να μένουν μακριά από το προϊόν και πάντα κάτω υπό την επίβλεψη ενήλικα. Τα παιδιά ηλικίας άνω των 3 ετών έως και 8 ετών μπορούν μόνο να ανοίγουν ή να κλείνουν τον διακόπτη λειτουργίας μόνο εάν η συσκευή έχει τοποθετηθεί/εγκατασταθεί για χρήση μόνο βάση των οδηγιών του κατασκευαστή, ενώ υπάρχει συνεχής επίβλεψη από ενήλικα και έχουν δοθεί σαφείς οδηγίες αναφορικά με την ασφαλή λειτουργία της και τους κινδύνους που μπορεί να προκληθούν. Τα παιδιά αυτής ή μικρότερης ηλικίας σε καμία περίπτωση δεν πρέπει να βάζουν στη πρίζα τη συσκευή, να την ρυθμίζουν να την συντηρούν/επισκευάζουν.



Αποκομιδή Παλαιού Ηλεκτρικού & Ηλεκτρονικού Εξοπλισμού (Ισχύει στην Ευρωπαϊκή Ένωση και άλλες Ευρωπαϊκές χώρες με συστήματα επιλεκτικής συλλογής απορριμμάτων).

Το σύμβολο αυτό επάνω στο προϊόν ή στη συσκευασία του σημαίνει ότι το προϊόν δεν πρέπει να πεταχτεί μαζί με τα οικιακά απορρίμματα αλλά πρέπει να παραδοθεί σε ένα κατάλληλο σημείο συλλογής ηλεκτρικού και ηλεκτρονικού υλικού προς ανακύκλωση.

Εξασφαλίζοντας τη σωστή αποκομιδή του προϊόντος βοηθάτε στην πρόληψη πιθανών αρνητικών επιπτώσεων στο περιβάλλον και την υγεία. Η ανακύκλωση των υλικών θα βοηθήσει στην εξοικονόμηση φυσικών πόρων. Για περισσότερες πληροφορίες σχετικά με την ανακύκλωση αυτού του προϊόντος, παρακαλούμε επικοινωνήστε με τις υπηρεσίες καθαριότητας του δήμου σας ή το κατάστημα όπου αγοράσατε το προϊόν.

**Importer: DELTA DOMESTIC APPLIANCES S.A.**

6 Kifissou Av, 122 42 Egaleo, Athens

Telephone: (+30) 210 53 86 400

Fax: (+30) 210 5316515

Εισαγωγέας: DELTA DOMESTIC APPLIANCES A.E.

Λεωφόρος Κηφισού 6, Αιγάλεω, 122 42, Αθήνα

Τηλέφωνο: 210 53 86 400

Φαξ: 210 5316515

SERVICE – SPARE PARTS**ADM S.A.**

6 Kifissou Av, 122 42 Egaleo, Athens

Telephone: (+30) 210 53 86 300

Fax: (+30) 210 53 17 655

SERVICE - ΑΝΤΑΛΛΑΚΤΙΚΑ**ADM A.E.**

Λεωφόρος Κηφισού 6, Αιγάλεω, 122 42, Αθήνα

Τηλέφωνο: 210 53 86 300

Φαξ: 210 53 17 655

www.gedsa.gr

Το προϊόν κατασκευάζεται στην Ιαπωνία

This product is made in Japan.

Μοντέλο OMNI 230GEF

ΕΓΓΥΗΣΗ

Τα άριστα υλικά και η εφαρμογή αυστηρών ποιοτικών ελέγχων, σε όλα τα στάδια παραγωγής, διασφαλίζουν τη σωστή κατασκευή, την αντοχή και την αξιόπιστη λειτουργία της συσκευής που επιλέξατε. Αν παρόλα αυτά προκύψει οποιοδήποτε τεχνικό πρόβλημα, καλέστε το δίκτυο τεχνικής υποστήριξης:

A.D.M. A.E.E.

ΚΗΦΙΣΟΥ 6, 122 42 ΑΙΓΑΛΕΩ

ΤΗΛΕΦΩΝΙΚΟ ΚΕΝΤΡΟ: 210 5386300 FAX: 210 5317655

1. Η εγγύηση ισχύει εφόσον έχει σφραγισθεί και υπογραφεί από το κατάστημα πώλησης ή την συνοδεύει απόδειξη λιανικής πώλησης. Η ισχύς της ξεκινά από την ημέρα αγοράς της συσκευής και διαρκεί για 24 μήνες.
2. Η εγγύηση καλύπτει την δωρεάν επισκευή (ανταλλακτικά, χρόνος εργασίας) κάθε τυχούσας βλάβης της συσκευής λόγω ελαττωματικού εξαρτήματος, πλημелούς κατασκευής αποκλειόμενων περειαίρω αξιώσεων. Η εγγύηση δεν καλύπτει ανάλωσιμα υλικά (υαλοβάμβακες, μπαταρίες, αναπτήρες, σιφώνια) όπως και ζημίες που οφείλονται σε κακή χρήση ή αμέλεια κατά τον χειρισμό.
3. Η ευθύνη της εταιρείας περιορίζεται στην απλή επισκευή ή αντικατάσταση του ελαττωματικού εξαρτήματος και όχι στην αντικατάσταση ολόκληρης της συσκευής.
4. Κάθε επισκευή πραγματοποιείται στο συνεργείο μας όπου ο πελάτης μεταφέρει την συσκευή με δικά του έξοδα ή εφόσον η μεταφορά γίνεται από την εταιρεία μας το κόστος της επιβαρύνει τον πελάτη. Για βλάβες μικρής έκτασης η επισκευή γίνεται επί τόπου.
5. Τυχόν επισκευή δεν παρατείνει τον χρόνο της εγγύησης.
6. Η εταιρεία δεν ευθύνεται για βλάβες που οφείλονται σε κακή εγκατάσταση, παράλειψη, αμέλεια, κακή χρήση της συσκευής, χρήση λάθους καυσίμου.
7. Η εγγύηση παύει να ισχύει σε περίπτωση παρέμβασης μη εξουσιοδοτημένου τεχνικού.
8. Η εταιρεία δεν φέρει καμία ευθύνη για οποιαδήποτε βλάβη που προκλήθηκε κατά την μεταφορά της συσκευής.
9. Σε περίπτωση αδικαιολόγητης κλήσης, απουσίας, προβλημάτων εγκατάστασης ο πελάτης επιβαρύνεται με τα έξοδα κίνησης και το κόστος επίσκεψης του τεχνικού.
10. Το παρόν έγγραφο εγγύησης δεν βλάπτει τα δικαιώματα που προβλέπονται από την Ευρωπαϊκή οδηγία 1999/44/EC και την Ελληνική νομοθεσία.
11. Κανένα πρόσωπο δεν μπορεί να αλλοιώσει τους όρους της εγγύησης αυτής, είτε γραπτά είτε προφορικά.

12. Η εταιρεία αναλαμβάνει την κατ' οίκον δωρεάν επίδειξη λειτουργίας της συσκευής, στη ευρύτερη περιοχή Αθηνών – Πειραιώς και Θεσσαλονίκης.

13. Η εταιρεία αναλαμβάνει την κατ' οίκον προμήθεια φωτιστικού πετρελαίου στις παραπάνω περιοχές με καταβολή των μεταφορικών.

14. Παρακαλούμε φροντίστε για την έγκαιρη παραγγελία καυσίμου καθώς και για το ετήσιο service για την καλύτερη και ταχύτερη εξυπηρέτησή σας.

ΔΩΣΤΕ ΤΗΝ ΤΗΛΕΦΩΝΙΚΗ ΣΑΣ ΠΑΡΑΓΓΕΛΙΑ ΓΙΑ ΠΕΤΡΕΛΑΙΟ ΔΥΟ ΗΜΕΡΕΣ ΠΡΙΝ ΤΕΛΕΙΩΣΕΙ ΤΟ ΑΠΟΘΕΜΑ ΠΟΥ ΕΧΕΤΕ. ΑΠΟΦΥΓΤΕ ΤΙΣ ΗΜΕΡΕΣ ΔΙΧΜΗΣ ΓΙΑ ΤΗΝ ΔΙΚΗ ΣΑΣ ΕΞΥΠΗΡΕΤΗΣΗ.

ΑΠΑΡΑΙΤΗΤΑ ΣΤΟΙΧΕΑ ΠΟΥ ΠΡΕΠΕΙ ΝΑ ΓΝΩΡΙΖΕΤΕ ΠΡΙΝ ΚΑΛΕΣΤΕ ΤΟ SERVICE

ΕΙΔΟΣ/ΤΥΠΟΣ/ΜΟΝΤΕΛΟ ΣΥΣΚΕΥΗΣ

ΑΡΙΘΜΟΣ ΚΑΤΑΣΚΕΥΗΣ (SERIAL NUMBER)

ΚΑΤΑΣΤΗΜΑ ΑΓΟΡΑΣ

ΑΡΙΘΜΟΣ ΔΕΛΤΙΟΥ ΛΙΑΝΙΚΗΣ ΠΩΛΗΣΗΣ

ΗΜΕΡΟΜΗΝΙΑ ΑΓΟΡΑΣ

DELTA DOMESTIC APPLIANCES A.E.

ΑΘΗΝΑ: ΚΗΦΙΣΟΥ 6, Τ.Κ. 122 42 ΑΙΓΑΛΕΩ

ΤΗΛ.: 210 53 86 400

Rev. 09/18