

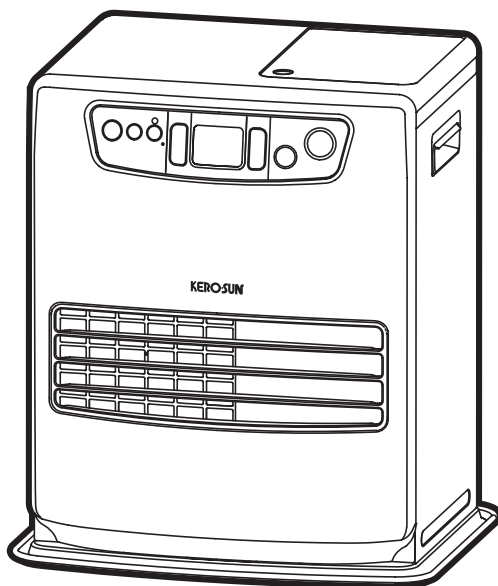

Fan Heater Inverter Laser Clean

LC-34



EN INSTRUCTIONS' MANUAL
GR ΕΓΧΕΙΡΙΔΙΟ ΧΡΗΣΗΣ

This product is not suitable for primary heating purpose.

Το προϊόν αυτό δεν είναι κατάλληλο για σκοπούς πρωτογενούς θέρμανσης.

IMPORTANT

READ AND UNDERSTAND INSTRUCTIONS BEFORE USING HEATER.
RETAIN INSTRUCTIONS FOR FUTURE REFERENCE.

- This appliance is not intended for use by persons (including children) with reduced physical, sensory or mental capabilities, or lack of experience and knowledge, unless they have been given supervision or instructions concerning use of the appliance by a person responsible for their safety.
- Children should be supervised to ensure that they do not play with the appliance.

ΠΡΟΣΟΧΗ

ΔΙΑΒΑΣΤΕ ΠΡΟΣΕΚΤΙΚΑ ΑΥΤΕΣ ΤΙΣ ΟΔΗΓΙΕΣ ΧΡΗΣΕΩΣ ΠΡΙΝ ΤΗΝ ΧΡΗΣΗ ΤΗΣ ΘΕΡΜΑΣΤΡΑΣ.
ΦΥΛΑΞΤΕ ΤΙΣ ΟΔΗΓΙΕΣ ΧΡΗΣΕΩΣ ΓΙΑ ΜΕΛΛΟΝΤΙΚΗ ΑΝΑΦΟΡΑ ΣΕ ΑΥΤΕΣ.

- Αυτή η συσκευή δεν προορίζεται για χρήση από άτομα (περιλαμβανομένων και των παιδιών) με μειωμένες σωματικές, αισθητικές ή πνευματικές ικανότητες ή από έλλειψη εηπειρίας και γνώσης, εκτός και εάν βρίσκεται υπό εποπτεία ή τους έχουν παρασχεθεί οδηγίες σχετικές με την χρήση της συσκευής από κάποιο άτομο υπεύθυνο για την ασφάλειά τους.
- Τα παιδιά πρέπει να επιτηρούνται ώστε να διασφαλίζεται πως δεν παίζουν με την συσκευή.

EN ENGLISH ----- 3

SPECIFICATIONS	3
PART NAME	3
OPERATION	7
EMERGENCY MESSAGE	12
ROUTINE MAINTENANCE	13
TROUBLESHOOTING	14
LONG TERM STORAGE	15

GR ΕΛΛΗΝΙΚΑ ----- 17

ΤΕΧΝΙΚΑ ΧΑΡΑΚΤΗΡΙΣΤΙΚΑ	17
ΜΕΡΗ ΤΗΣ ΣΥΣΚΕΥΗΣ	17
ΛΕΙΤΟΥΡΓΙΑ	21
ΜΗΝΥΜΑ ΠΙΘΑΝΗΣ ΒΛΑΒΗΣ	26
ΣΥΝΤΗΡΗΣΗ	27
ΠΡΟΒΛΗΜΑΤΑ – ΛΥΣΕΙΣ	28
ΑΠΟΘΗΚΕΥΣΗ	29

SPECIFICATIONS

MODEL	LC-34	
HEAT RATING	GCV	3.1 kW
	NCV	2.9 kW
FUEL TANK CAPACITY	5.4 lit.	
BURNING TIME	18.1~65.0 hrs.	
DIMENSIONS (W × D × H)	376 × 296 × 428 mm	
WEIGHT	8.0 kg	
VOLTAGE / FREQUENCY	230V AC, 50 Hz	
ELECTRICAL CONSUMPTION	Igniter : 320 W	
	Continuous : 13 W	

* Matching Room Size to HEAT RATING

- Because the "Heat Load" of an area to be heated is influenced by so many factors, it is impossible to specify a heater output to an exact room size.
- If you use a heater too large for the area to be heated, the temperature you desire will be reached quickly. In such cases, to avoid overheating the area, the heater must be turned off frequently, or doors opened to other areas of the house, or windows to the outside opened to cool the area.
- If you use a heater too small for the area to be heated, it will take much longer to reach the desired temperature, in fact it may not be reached at all depending on the outside weather conditions.

PART NAME





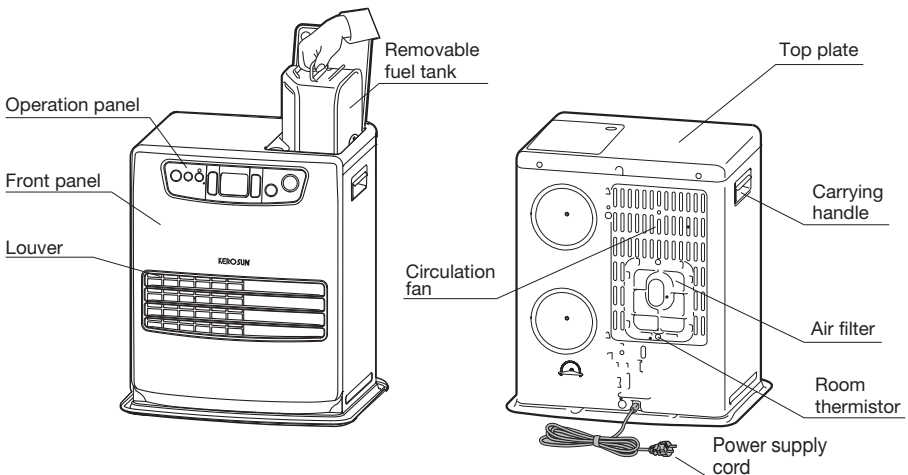

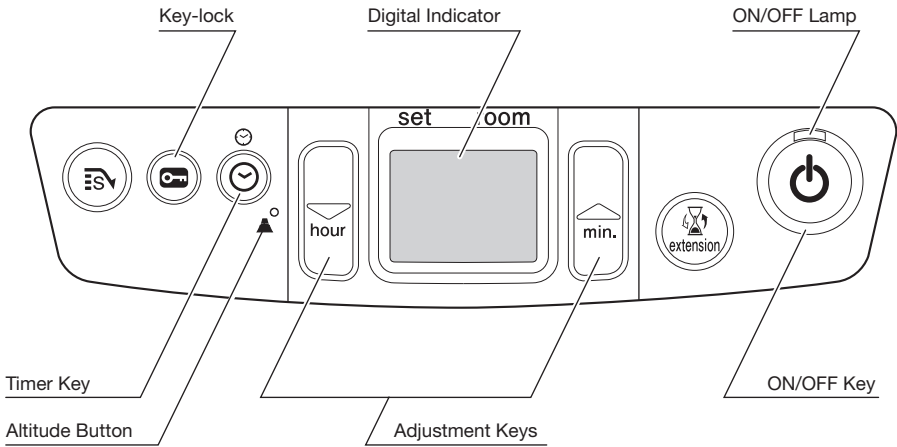

BEFORE USING HEATER, FAMILIARIZE YOURSELF WITH THE FOLLOWING OPERATING CONTROLS AND PART NAMES.

MAIN BODY



OPERATION PANEL



-  **ON/OFF Lamp**
 - flashing: Preheating mode
 - constant: Heater in operation
-  **key-lock Indicator**
 - constant: Childproof Lock is on.
-  **Temperature Indicator**
 - constant: The Digital Indicator shows Set temperature and Room temperature.
-  **Clock Indicator**
 - constant: The Digital Indicator shows current time.
-  **Timer Lamp**
 - constant: Heater in operation in timer mode.
-  **Ventilation Indicator**
 - flashing: Oxygen level in room is insufficient. Heater shuts off automatically.
-  **Fuel Indicator**
 - constant: Fuel tank empty. Only 10 minutes burning time remaining. Digital indicator shows the remaining burning time in minutes. You can hear the alarm every 2 minutes.
 - flashing: Heater extinguished due to lack of fuel. (10 seconds alarm)
-  **Extension key**
 - constant: Extend remaining burning time.
-  **Altitude Indicator**
 - constant: Altitude mode is on.

UNPACKING AND PLACEMENT

1. Take out heater from box carefully to avoid damage.
2. Remove all packing materials from heater.
3. Make sure all screws are tight and all parts intact.

NOTE: Save shipping carton and all packing materials for future storage of your heater.

4. When positioning your heater for use, keep it away from walls and all other materials as illustrated below.

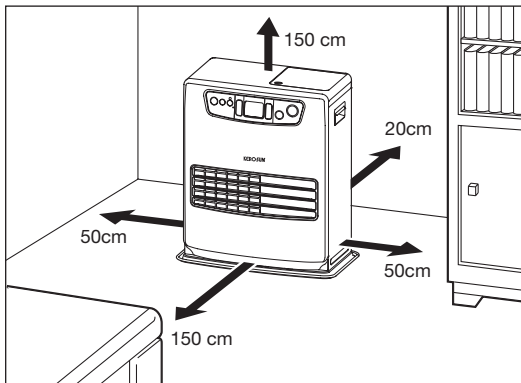

5. The floor should be firm and completely level. Reposition the heater, when it is not level.

NOTE: If your heater is not on a level surface, change its location. Do not attempt to prop heater up with books or other objects.

FUELING



WARNING : Use only water-clear kerosene (paraffin).
Never use gasoline or other flammable liquids.
ALWAYS extinguish heater before refill heater fuel tank.
Fuel heater outside the living area.

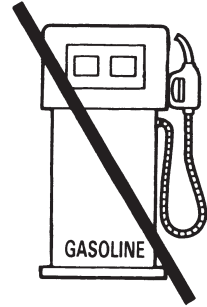

1. Open the fuel tank lid on the top of heater cabinet and lift out the removable fuel tank. Turn the removable tank upside down and remove the fuel tank cap.
2. Insert the straight tube of the manual siphon into the jerrycans; insert the siphon's flexible hose into the removable fuel tank opening.
3. Turn the air vent knob on the top of the siphon clockwise to close the vent. Start the flow of kerosene (paraffin) by squeezing the bulb of the siphon vigorously six or seven times. Once flow begins, it is no longer necessary to squeeze the bulb.
4. Check the removable tank fuel gauge while filling the tank. Stop filling by loosening the switch button on top of the pump (turn anti-clockwise), once the gauge indicates that the tank is full. Never overfill the tank, especially not when the fuel is very cold (fuel expands when it heats up).

NOTE: Be careful to avoid overfilling the tank, especially with very cold kerosene (paraffin). Overflow might occur due to expansion when the fuel warms up.

5. Remove the siphon carefully, allowing excess kerosene (paraffin) to drain from the tube back into the jerrycans. Replace fuel tank cap and tighten it securely. Be sure to wipe away any spilled kerosene (paraffin) from tank and other heater parts.
6. After making sure fuel tank cap is tightly fastened, invert tank and replace into heater body.

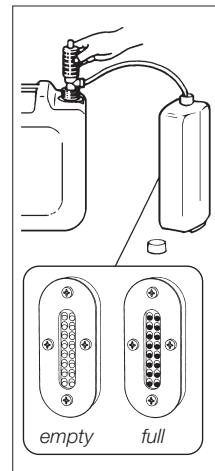

OPERATION

CAUTION : Always make sure that there is sufficient ventilation.

SET CLOCK

It is only possible to set the correct time, when the heater is connected to the mains and not burning.



1. Use the Adjustment Keys (▼ hour / ▲ min.) to set the time.

2. To set the time, press “hour” and “min.” set keys. Individual motions will increase the time by one unit; holding continuously will raise either the “hour” or “min.” rapidly. After approximately 10 seconds the blinking will stop and the setting will be locked. 5 Minutes after switching off the heater, the information on the display will disappear and the heater will automatically switch into the stand-by position.

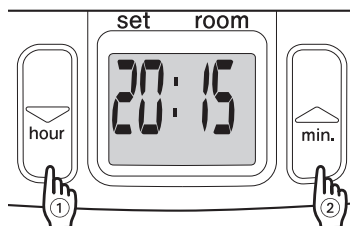

IGNITION

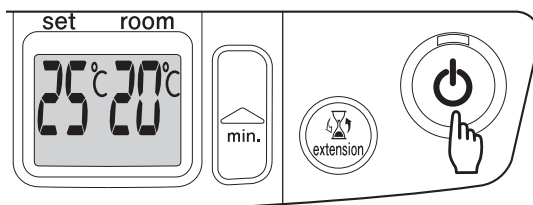

1. Just press the ⏻ key to ignite the heater. ON/OFF Lamp will start blinking, indicating that the ignition procedure has started. This will take a short while.
2. After this time heater will automatically ignite and ON/OFF Lamp will cease its flashing. The ON/OFF Lamp will remain alight so long as heater is burning.

NOTE: If using your heater for the first time, or after long term storage, ignition may not take place on the first try. Press the ⏻ key again.

NOTE: Fuel pump may produce an audible operating noise at ignition. This is only temporary.

TIMER IGNITION

Your heater can be arranged to ignite automatically at a chosen time by use of a pre-set “Timer”. This “Timer” can only be set after the clock setting has been completed.

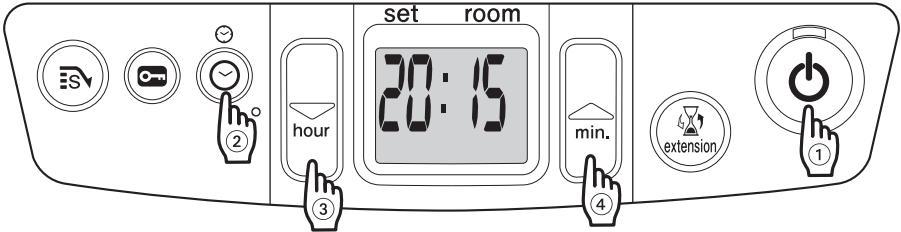

1. Press the $\text{\textcircled{P}}$ key and then the “Timer” key immediately after that. The Timer Lamp will start blinking.
2. To set the “Timer” to the chosen ignition time, you should follow the same procedure as given earlier for “Clock” time setting. After approximately 10 seconds, the digital indicator will return to “Clock” mode, displaying the present time.
3. Your heater will now automatically start up the pre-set time.
4. If you wish to start up the heater at the pre-set time again, repeat the same procedure 1. mentioned above.

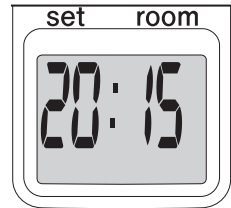

NOTE: The pre-set time will remain so long as the heater receives electrical power. In the event of power failure or disconnection of heater for more than 10 minutes, timer setting will be cancelled.

NOTE: If normal ignition was used to set the heater burning (i.e. the heater is burning but the Timer Lamp on the Indicator panel is out), pressing the Timer key will extinguish the heater, and the heater will be put into the “Timer”mode.

TEMPERATURE REGULATION

1. Use the Adjustment keys (\blacktriangledown hour / \blacktriangle min.) to adjust the temperature.
2. Adjust the temperature using the key on the right (\blacktriangle min.) to set the temperature to a higher setting and the key on the left (\blacktriangledown hour) to lower the temperature.
3. Until the room temperature has reached the set temperature, the heater will burn at either high or medium burning mode. When the room temperature reaches or slightly exceeds the set temperature, the heater will automatically shift to maintain the desired temperature.

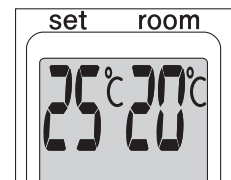

NOTE: The standard setting of the heater is 20°C. However, once the set temperature has been changed the new setting will remain in effect unless changed.

NOTE: Room temperature measurements are taken directly behind the heater. These measurements may not represent the true room temperature.

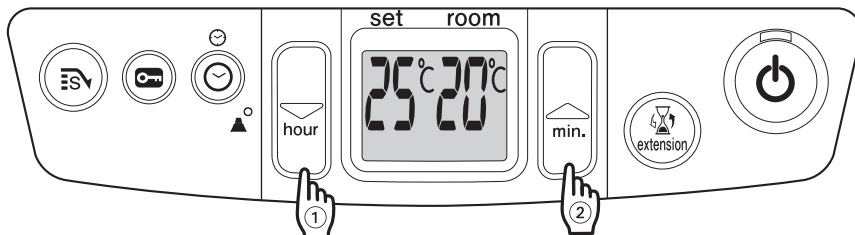

SAVE OPERATION

The “SAVE” function allows you to limit the temperature. When this function is activated, the heater will automatically switch off, when the room temperature exceeds the set temperature by 3°C. Subsequently, when the room temperature has dropped again to the set temperature, the heater will automatically switch on again. Activate the “SAVE” setting by pressing the Save key. The Save indicator will light up. Switch off the function by pressing the Save key once again.

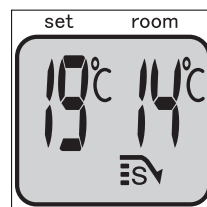

NOTE: Without the “SAVE” setting your heater will maintain the set temperature by approximation as well, by adjusting its heating capacity. “SAVE” is an economy setting, which you can use when, for instance, you are not present in the room or to keep it frost-free.

CHILDPROOF LOCK

The childproof lock can be used to prevent children accidentally changing the heater settings. When the heater is burning and the childproof lock is on, the heater can only be switched off. Other functions are blocked then. If the heater has already been switched off, the childproof lock also prevents accidental ignition of the heater.

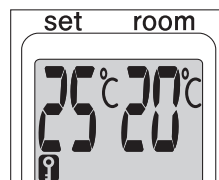

Activate the childproof lock by pressing the Key-lock key and holding it down for more 3 seconds. The Key-lock indicator will light up indicating that the childproof lock has been activated. Switch off the childproof lock by pressing the Key-lock key and holding it down for more than 3 seconds once again.

VENTILATION INDICATOR

When the VENT indicator starts blinking, this is a sign that the room is not vented sufficiently. If you do not provide additional ventilation, the heater will switch off automatically after some time. If the indicator continues blinking after extra ventilation, please contact your dealer.

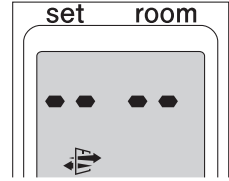

FUEL INDICATOR

When the Fuel Indicator lights up, it means that there is only fuel left for 10 more minutes. The count-down of the remaining heating time can be seen in the Digital indicator. Now you have two options:

▶ you remove the removable fuel tank and refill it outside the living room or

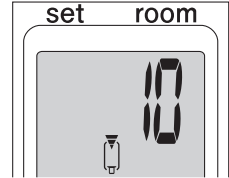

▶ you push the Extension key. By pushing this key, the remaining heating time will extend to 60 minutes. The heater will automatically switch back to its lowest position. In the display the number 60 will appear, which will decline to 10. At the arrival of 10, you will hear an alarm signal every two minutes, warning you to refill the removable tank. If you do not react, the heater will extinguish by itself. The heater will also sound a warning signal, when it switches off. The Fuel Indicator will blink, while four lines (---) are blinking in the Digital indicator. You can stop this by pressing the ⏻ key once more.

Once the heater has used up all its fuel and extinguished, it will take some time, after the refill, before the heater is completely ready for use again.

AUTOMATIC CLEANING MODE

When the heater has been burning continuously for two hours at its highest setting, the burner will automatically start an autoclean procedure. The display will show the autocleaning code `CL:05` running back to `CL:01`. The procedure takes 5 minutes, during which the heater will burn at its lowest setting, while the burner autocleans. When the burner is clean again, the heater will automatically switch back to the highest setting again.

TURNING OFF HEATER

Press ⏻ the key. This will extinguish heater and ON/OFF Lamp on the indicator panel will go out.

The circulation fan motor will operate further, for approximately 90 seconds to assist in cooling down heater.

NEVER: Turn heater off by disconnecting the heater plug from the main electrical supply.

DO NOT: Restart your heater for at least ten minutes.

AUTOMATIC DEACTIVATION

This heater is fitted with a safety system that ensures that it switches off automatically after 65 hours continuous operation. The following will then appear in the display: 65 Hr. If desired, you can switch the heater on again by pressing the ⏻ key.

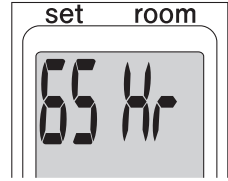

SET ALTITUDE

1. If the heater is used at a height of 800 m to 1300 m, use the altitude mode 1. Push the altitude button with thin rod like a clip and plug into the outlet simultaneously. Then "1 ▲" will be shown on the display.
2. If the heater is used at a height of 1300 m to 1900 m, use the altitude mode 2. After setting the altitude mode 1, push the altitude button with thin rod and plug into the outlet simultaneously again. Then "2 ▲" will be shown on the display.
3. Switch off the altitude mode by pressing the altitude button and into the outlet simultaneously after setting altitude mode 2. Then "0" will be shown on the display and "▲" will be disappeared.



NOTE: When the altitude mode 1 is set, the altitude mark "▲" is lit on the display.
When the altitude mode 2 is set, the altitude mark "▲" is blinking during operation.

NOTE: In the event of power failure or disconnection of heater, the altitude setting will remain.

! Do not use the heater at a height of over 1900 meters.

SWITCH THE VOLUME

This heater can be switched the buzzer sound volume. The initial setting is in High level.



1. Push the SAVE key and holding it down for more than 3 seconds, then the buzzer sound volume is switched from High to Low.
2. Push the SAVE key and holding it down for more than 3 seconds again, then the buzzer sound volume is switched from Low to High.

NOTE: The volume level is Low and High only, but the alarm by safety device sounds in High level.

NOTE: When the heater has been unplugged or after a power failure, the volume will be the initial setting High.

EMERGENCY MESSAGE

In the event that heater should extinguish itself, without any action or your part, you should look to the digital indicator for any of the following messages.

MESSAGE (Digital Indicator)	MESSAGE MEANING
E-0	Temperature within the heater too high.
F-0	Power interrupted. You can re-ignite the heater.
E-1	Thermostat is broken or disconnected. Contact your dealer.
F-1	Faulty burner thermistor. Contact your dealer.
E-2	Primary flame rod is malfunctioning and /or dirty.
E-23	Re-ignite the heater immediately after extinguishing. Wait for approx. 30 sec. and re-ignite after inserting the plug again.
E-5	You have accidentally activated your safety tip-over switch. You should reset this device as described, press the "OFF" button and restart your heater.
E-6	Burner flame has been extinguished during operation. Check to see if air filter is clogged with dust. If so, clean air filter.
E-7	Room temperature above 32°C
E-8	Failure of blower motor.
E-81	Abnormal frequency. Insert the plug into the wall-socket again. Contact your dealer.
E-9	Air filter dirty; or Fuel pump dirty.
65 H-	The heater has been in operation continuously for a period of 65 hours and has turned itself off automatically. Switch the heater back on.
- - : - -  (& blinking FUEL-indicator)	Out of fuel. Refill removable fuel tank.
- - : - -  (& blinking VENT-indicator)	Too little ventilation. Ventilate better.

ROUTINE MAINTENANCE

CAUTION: Be sure to unplug heater before performing any checks or cleaning.

CAUTION: Do not remove any parts from the heater except removable fuel tank, fuel acceptance fitting and air filter.

WARNING: Allow heater to cool completely before cleaning or maintenance.

1. Clean Air Filter

Clean the air filter with a vacuum cleaner on a weekly basis. If filter is clogged with dust or lint, smoking and improper combustion may result.

NOTE: If filter was washed in water, dry thoroughly before replacing.

NOTE: Never wipe with cloth, it will clog filters further.

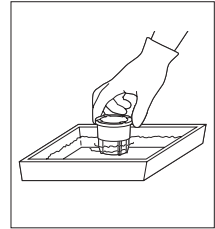

2. Clean Fan Cover

Using a vacuum cleaner, remove any dust from the fan cover at the back of the heater.

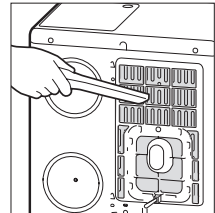

3. Clean Fuel Acceptance Fitting

When dirt or dust accumulates in the fuel acceptance fitting, it should be cleaned, Check fuel acceptance fitting each time your refuel.

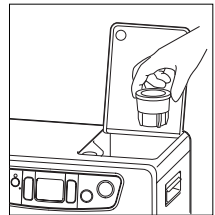

4. Check for fuel leaks

Make it a habit to check for signs of fuel leakage. Wipe off any spilled fuel on the sub tank and removable fuel tank. Spilled fuel may cause odor or risk of fire.

5. Clean Louvers

Dust and stains should be wiped off louvers with a damp cloth. If dust and stains are allowed to build up over a period of time, removal will become difficult. Make it a point to wipe clean regularly.

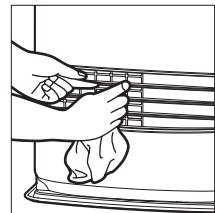

TROUBLESHOOTING

Should problems arise during operation or ignition, use this chart to determine the cause and the proper steps to take. Be sure to unplug heater and allow to cool completely before taking corrective measures.

PROBLEM	CAUSE	SOLUTION
POWER LAMP FAILS TO TURN ON	<ul style="list-style-type: none"> – Disconnected power plug – Incorrect wiring – Circuit board malfunction 	<ul style="list-style-type: none"> – Plug into 230V AC outlet. – Consult your dealer. – Consult your dealer.
NO IGNITION	<ul style="list-style-type: none"> – Out of fuel – Clogged air filter – Use of inferior kerosene (paraffin) – Incorrect wiring – Circuit board, ignition heater or fuel pump malfunction 	<ul style="list-style-type: none"> – Refuel. – Clean air filter. – Remove fuel and refuel using fresh, clear kerosene (paraffin). – Consult your dealer. – Consult your dealer.
ODOR	<ul style="list-style-type: none"> – Clogged air filter – Spilled kerosene (paraffin) – Use of inferior kerosene (paraffin) 	<ul style="list-style-type: none"> – Clean air filter. – Wipe off any kerosene (paraffin) spills from fuel sub tank, removable fuel tank and drip tray. – Remove fuel and refuel using fresh, water-clear kerosene (paraffin).
POOR COMBUSTION/ NOISY COMBUSTION (howling/ whistling sound)	<ul style="list-style-type: none"> – Clogged air filter – Insufficient ventilation – Loose screws or incorrect assembly – Incorrect wiring – Circuit board or fuel pump malfunction – Altitude too high 	<ul style="list-style-type: none"> – Clean air filter. – Open doors and windows to ventilate room thoroughly. – Consult your dealer. – Consult your dealer. – Consult your dealer. – Consult your dealer.
EXTINGUISHED AFTER IGNITION	<ul style="list-style-type: none"> – Excessive room temperature – Oxygen shortage in room – Tip-over switch activated – Water in fuel acceptance fitting – Out of fuel – Flame sensor or fuel pump malfunction – High limit switch activated 	<ul style="list-style-type: none"> – Allow room to cool. – Open doors and windows to ventilate room thoroughly. – Reignite. – Remove fuel and refuel using fresh, water-clear kerosene (paraffin). – Refuel. – Consult your dealer. – Clean circulation fan cover, remove any obstructions.

If the corrective measures outlined above do not solve the problem, please consult your dealer.

LONG TERM STORAGE

At the end of the heating season, you must store the heater in a dust-free place, if possible in its original packaging. The following procedures are recommended.

1. Drain Fuel Tank

Remove any kerosene (paraffin), dust or water remaining in the fuel sub tank and removable fuel tank to prevent rusting.

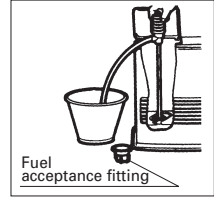

2. Clean Heater

Wipe off any dirt or dust on heater with a damp cloth, then wipe again using a dry cloth.



3. If your heater needs any service or repair, now is the time to call your dealer to have it done before storage. That way, it will be ready for immediate use when the next heating season begins.



4. Store Heater

The original shipping carton is the best place to store your heater. If you do not have the original packing materials, cover heater with a large plastic bag and store in a dry place.

 **CAUTION**

- This appliance can be used by children aged from 8 years and above and persons with reduced physical, sensory or mental capabilities or lack of experience and knowledge if they have been given supervision or instruction concerning use of the appliance in a safe way and understand the hazards involved.
- Children shall not play with the appliance.
- Children of less than 3 years should be kept away unless continuously supervised. Children aged from 3 years and less than 8 years shall only switch on/off the appliance provided that it has been placed or installed in its intended normal operating position and they have been given supervision or instruction concerning use of the appliance in a safe way and understand the hazards involved. Children aged from 3 years and less than 8 years shall not plug in, regulate and clean the appliance or perform user maintenance.



Disposal of old Electrical & Electronic Equipment (Applicable in the European Union and other European countries with separate collection systems).

This symbol on the product or on its packaging indicates that this product shall not be treated as household waste. Instead it shall be handed over to the applicable collection point for the recycling of electrical and electronic equipment. By ensuring this product is disposed of correctly, you will help prevent potential negative consequences for the environment and human health, which could otherwise be caused by inappropriate waste handling of this product. The

recycling of materials will help to conserve natural resources. For more detailed information about recycling of this product, please contact your local city office, your household waste disposal service or the shop where you purchased the product.

Model LC-34

Imported by DELTA DOMESTIC APPLIANCES S.A.

6, Kifissou Av., Egaleo, P.C. 12242

Inverter Laser Clean Fan Heater

Package contains 1 piece

Product Dimension (H×W×D) mm : 376×296×428

Packing Dimension (H×W×D) mm : 428×340×485

Net / Gross Weight kg : 8,0 / 10,0

Country of Origin : JAPAN

Product fiche

(a) Supplier's name/Trademark	KERO-SUN
(b) Model	LC-34
(c) EEC	A
(d) Direct heat output	2.9 kW
(f) EEI	95%
(g) Useful energy efficiency	100%
(h) Specific precaution	—

ΧΑΡΑΚΤΗΡΙΣΤΙΚΑ

ΜΟΝΤΕΛΟ	LC-34	
ΑΠΟΔΟΣΗ ΘΕΡΜΑΝΣΗΣ	GCV	3.1 kW
	NCV	2.9 kW
ΧΩΡΗΤΙΚΟΤΗΤΑ ΔΕΞΑΜΕΝΗΣ	5.4 lit.	
ΩΡΕΣ ΚΑΥΣΗΣ	18.1~65.0 hrs.	
ΔΙΑΣΤΑΣΕΙΣ (ΠxΥxΒ)	376 × 296 × 428 mm	
ΒΑΡΟΣ	8.0 kg	
ΤΑΣΗ/ΣΥΧΝΟΤΗΤΑ ΡΕΥΜΑΤΟΣ	230V AC, 50 Hz	
ΚΑΤΑΝΑΛΩΣΗ	Κατά το άναμμα 320 W	
	Σε συνεχή λειτουργία 25 W	

* Σωστή επιλογή θερμάστρας σύμφωνα με τον χώρο σας.

- Η επίτευξη της επιθυμητής θερμοκρασίας στον εσωτερικό χώρο επηρεάζεται από πολλούς παράγοντες.
- Εάν χρησιμοποιείτε μία θερμάστρα μεγαλύτερης απόδοσης για τον χώρο που θέλετε να θερμάνετε, η

θερμοκρασία που επιθυμείτε θα επιτευχθεί πολύ γρήγορα. Σε αυτή την περίπτωση για να αποφευχθεί η υπερθέρμανση του χώρου θα πρέπει να τερματίζετε συχνά την λειτουργία της θερμάστρας ή να ανοίγετε πόρτες και παράθυρα για να μειωθεί η θερμοκρασία στον εσωτερικό χώρο.

- Εάν χρησιμοποιείτε μία θερμάστρα μικρότερης απόδοσης για τον χώρο που θέλετε να θερμάνετε, η θερμοκρασία που επιθυμείτε θα επιτευχθεί πολύ δύσκολα ή ίσως και όχι στον επιθυμητό βαθμό. Αυτό εξαρτάται από τις συνθήκες εξωτερικής θερμοκρασίας.





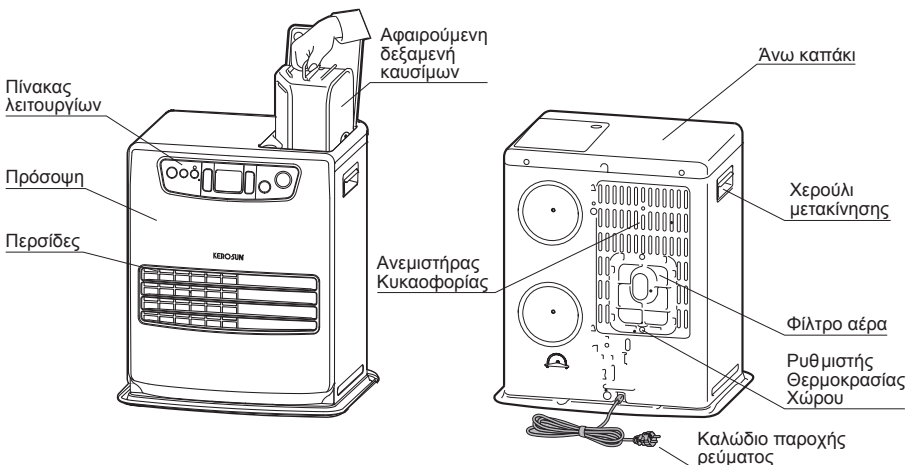

ΜΕΡΗ ΤΗΣ ΣΥΣΚΕΥΗΣ

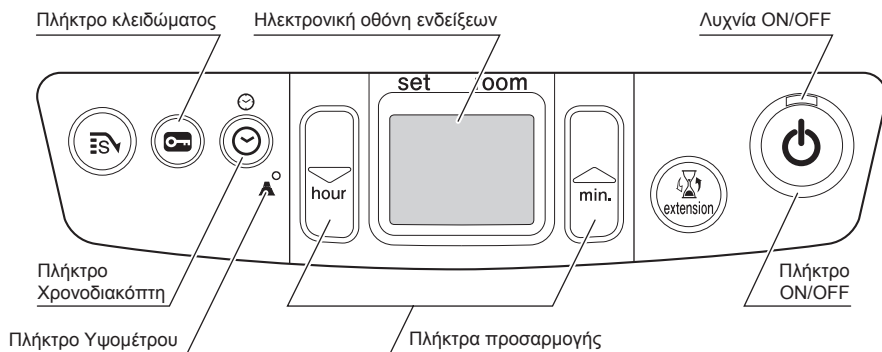
ΠΡΙΝ ΧΡΗΣΙΜΟΠΟΙΗΣΕΤΕ ΤΗΝ ΣΥΣΚΕΥΗ, ΜΑΘΕΤΕ ΤΙΣ ΛΕΙΤΟΥΡΓΙΕΣ ΚΑΙ ΤΙΣ ΟΝΟΜΑΣΙΕΣ ΤΩΝ ΜΕΡΩΝ ΤΗΣ ΚΥΡΙΩΣ ΣΩΜΑ



ΠΙΝΑΚΑΣ ΛΕΙΤΟΥΡΓΙΩΝ



	Λυχνία Λειτουργίας	- Αναβοσβήνει: Βρίσκεται στην λειτουργία προθέρμανσης - Συνεχές: Βρίσκεται σε κανονική λειτουργία
	Ένδειξη πλήκτρου κλειδώματος	- Συνεχές: Το κλειδώμα για την ασφάλεια των παιδιών έχει ενεργοποιηθεί
20° 15°c	Ένδειξη θερμοκρασίας	- Συνεχές: Η ψηφιακή οθόνη ενδείξεων δείχνει την ρυθμισμένη θερμοκρασία και την τρέχουσα θερμοκρασία χώρου
12:15	Ένδειξη ρολογιού	- Συνεχές: Η ηλεκτρονική ένδειξη δείχνει την τρέχουσα ώρα
	Λυχνία ώρας	- Συνεχές: Η θερμάστρα βρίσκεται στην λειτουργία έναρξης βάσει προγραμματισμού
	Ένδειξη εξαερισμού	- Αναβοσβήνει: Το οξυγόνο στον χώρο του δωματίου δεν είναι επαρκές. Η θερμάστρα τερματίζει αυτόματα την λειτουργία της
	Ένδειξη καυσίμου	- Συνεχές: Η δεξαμενή καυσίμου είναι σχεδόν άδεια. Απομένουν μόνο 10 λεπτά λειτουργίας. Η ψηφιακή οθόνη ενδείξεων δείχνει τον εναπομείναντα χρόνο καύσης σε λεπτά. Κάθε δύο λεπτά θα ακούτε προειδοποιητικό ήχο. - Αναβοσβήνει: Η θερμάστρα σταματά την λειτουργία της λόγω έλλειψης καυσίμου. (Προειδοποιητικό ήχος 10 δευτερολέπτων)
	Πλήκτρο παράτασης	- Συνεχές: Επิมήκυνση εναπομείναντα χρόνου καύσης.
	Ένδειξη Υψομέτρου	- Συνεχές: Η λειτουργία Υψομέτρου είναι ενεργοποιημένη.

ΑΠΟΣΥΣΚΕΥΑΣΙΑ ΚΑΙ ΤΟΠΟΘΕΤΗΣΗ

1. Βγάλτε προσεκτικά την θερμάστρα από την συσκευασία της.
2. Αφαιρέστε όλα τα υλικά συσκευασίας (χαρτόνια, φελιζόλ, πλαστικά κλπ) από την θερμάστρα.
3. Βεβαιωθείτε πως όλες οι βίδες εφαρμόζουν σωστά και όλα τα μέρη της θερμάστρας είναι άθικτα.

ΣΗΜΕΙΩΣΗ: Φυλάξτε την συσκευασία καθώς επίσης και όλα τα υλικά συσκευασίας για την μελλοντική αποθήκευση της θερμάστρας.

4. Η τοποθέτηση της θερμάστρας πρέπει να γίνεται μακριά από τοίχους και άλλα αντικείμενα όπως φαίνεται στην κάτωθι φωτογραφία.

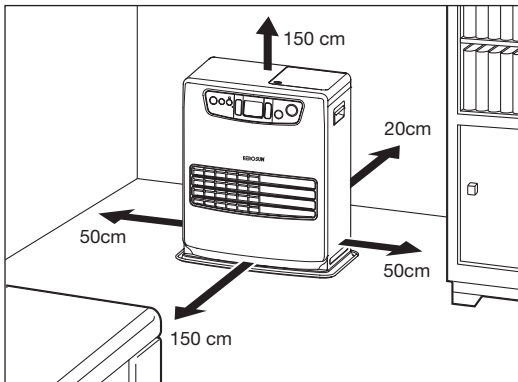

5. Βεβαιωθείτε πως η θερμάστρα τοποθετείται μόνο σε μέρος σταθερό και επίπεδο.

ΣΗΜΕΙΩΣΗ: Σε περίπτωση που η θερμάστρα σας δεν βρίσκεται τοποθετημένη σε σταθερό και επίπεδο μέρος, αλλάξτε την θέση της. Μην επιχειρείτε να στηρίξετε την θερμάστρα σας με βιβλία ή άλλα αντικείμενα.

ΓΕΜΙΣΜΑ ΤΟΥ ΡΕΖΕΡΒΟΥΑΡ ΜΕ ΚΑΥΣΙΜΟ



ΠΡΟΣΟΧΗ

1. Ποτέ μη χρησιμοποιείτε άλλο καύσιμο εκτός από καθαρή κηροζίνη θέρμανσης (φωτιστικό πετρέλαιο). Μη χρησιμοποιείτε βενζίνη ή δοχείο για κηροζίνη που πριν είχε χρησιμοποιηθεί για βενζίνη, διαλυτικό χρώματος κλπ.
2. Ποτέ μην γεμίζετε την δεξαμενή του καυσίμου, όταν η θερμάστρα βρίσκεται σε λειτουργία ή όταν είναι ακόμα ζεστή. Την θερμάστρα την γεμίζουμε, ανάβουμε και σβήνουμε, πάντα έξω από το σπίτι. Ποτέ δεν ξεχειλίζουμε την θερμάστρα και ποτέ δεν αφήνουμε υπολείμματα κηροζίνης διότι δημιουργούν έντονη μυρωδιά που δύσκολα φεύγει.
3. Ποτέ δεν χρησιμοποιούμε την θερμάστρα σε μέρη όπου υπάρχουν εύφλεκτα υλικά ή αέρια, όπως βενζίνη, νέφτι, ασετόν ή άλλα εύφλεκτα διαλύματα.

1. Βεβαιωθείτε πως η θερμάστρα είναι σβηστή.
2. Ανοίξτε το καπάκι της δεξαμενής που βρίσκεται στο επάνω μέρος της θερμάστρας και βγάλτε έξω το αφαιρούμενο δοχείο καυσίμου (ρεζερβουάρ). Αναποδογυρίστε το και βγάλτε την τάπα.
3. Πάρτε το τρομπάκι του καυσίμου και τοποθετήστε τον σκληρό σωλήνα στο μπιτόνι του πετρελαίου. Τοποθετήστε τον εύκαμπτο σωλήνα από το τρομπάκι στο ρεζερβουάρ.

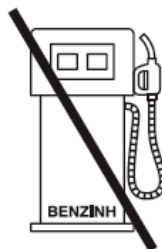

4. Σφίξτε προς τα δεξιά την βίδα που έχει το τρομπάκι. Πιέστε την φούσκα από το τρομπάκι μερικές φορές έως ότου το καύσιμο να αρχίσει να τρέχει από το μπιτόνι στο ρεζερβουάρ. Μόλις αρχίσει η ροή του καυσίμου δεν χρειάζεται να πιέζετε πια την φούσκα από το τρομπάκι.
5. Ελέγχετε τον δείκτη μέτρησης του καυσίμου κατά την διάρκεια γεμίσματος του ρεζερβουάρ. Σταματήστε το γέμισμα, ξεβιδώνοντας την πλαστική βίδα που βρίσκεται στην κορυφή της φούσκας στο τρομπάκι, μόλις ο οδηγός ένδειξης δείξει πως το ρεζερβουάρ είναι γεμάτο. Ποτέ μην γεμίζετε το ρεζερβουάρ μέχρι επάνω διότι το καύσιμο μόλις ζεσταθεί «φουσκώνει».
6. Αφήστε την υπόλοιπη ποσότητα καυσίμου που υπάρχει στο τρομπάκι να υλιστρήσει στο μπιτόνι και κατόπιν προσεκτικά βγάλτε το τρομπάκι. Αν σας χυθούν μερικές σταγόνες καυσίμου στο ρεζερβουάρ ή σε άλλο μέρος της θερμάστρας, βεβαιωθείτε πως τις έχετε καθαρίσει προσεκτικά πριν την χρήση.
7. Ελέγξτε εάν η τάπα του ρεζερβουάρ έχει βιδώσει σωστά και σφικτά. Επανατοποθετήστε το ρεζερβουάρ μέσα στην θερμάστρα και κλείστε το καπάκι της δεξαμενής.

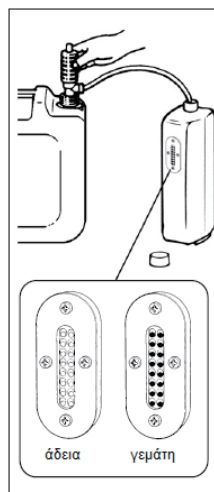

ΛΕΙΤΟΥΡΓΙΑ

ΠΡΟΣΟΧΗ: Βεβαιωθείτε πως υπάρχει πάντα επαρκής εξαερισμός στον χώρο.

ΡΥΘΜΙΣΗ ΤΗΣ ΩΡΑΣ

Η ρύθμιση της ώρας μπορεί να γίνει μόνο όταν η θερμάστρα βρίσκεται εκτός λειτουργίας και είναι συνδεδεμένη στο ρεύμα.



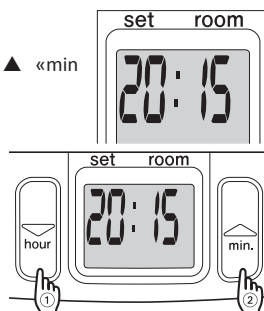

1. Χρησιμοποιήστε τα πλήκτρα προσαρμογής (▼ «hour (ώρα)» ▲ «min (λεπτά)») για να ρυθμίσετε την ώρα.
2. Για να ρυθμίσετε την ώρα, πατήστε τα πλήκτρα προσαρμογής «hour» ή «min». Πατώντας το πλήκτρο της ώρας ή των λεπτών θα αυξάνεται κατά 1. Πατώντας το πλήκτρο της ώρας ή των λεπτών παρατεταμένα οι ενδείξεις θα αλλάζουν συνεχόμενα. Μετά από 10 δευτερόλεπτα περίπου, οι ενδείξεις θα σταματήσουν να αναβοσβήνουν και οι ρυθμίσεις θα τεθούν σε λειτουργία. 5 λεπτά μετά τον τερματισμό λειτουργίας της θερμάστρας, οι πληροφορίες από την οθόνη ενδείξεων θα εξαφανιστούν και η θερμάστρα θα τεθεί αυτόματα σε θέση αναμονής.

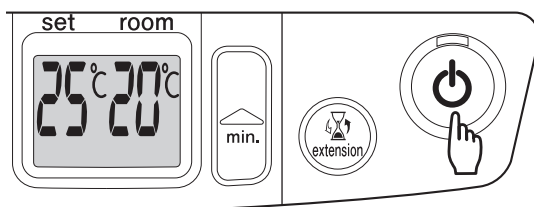

ΠΩΣ ΘΕΤΟΥΜΕ ΣΕ ΛΕΙΤΟΥΡΓΙΑ ΤΗΝ ΘΕΡΜΑΣΤΡΑ



Όταν θα ανάψουμε για πρώτη φορά την θερμάστρα θα μυρίσει λίγο διότι είναι καινούρια. Για αυτό το λόγο, αερίστε καλά τον χώρο ανοίγοντας ένα παράθυρο ή μία πόρτα.

1. Πατήστε το πλήκτρο  για να ανάψετε την θερμάστρα. Το πλήκτρο  θα αρχίσει να αναβοσβήνει, δείχνοντας έτσι πως η διαδικασία ανάφλεξης έχει ξεκινήσει. Αυτό θα πάρει λίγο χρόνο.
2. Μόλις η διαδικασία ολοκληρωθεί, η θερμάστρα θα τεθεί σε λειτουργία και το πλήκτρο  θα σταματήσει να αναβοσβήνει. Η λυχνία του πλήκτρου  θα συνεχίσει να ανάβει σταθερά για όση ώρα η θερμάστρα βρίσκεται σε λειτουργία.

ΣΗΜΕΙΩΣΗ: Όταν χρησιμοποιείτε την θερμάστρα για πρώτη φορά, ή μετά από μεγάλο χρονικό διάστημα αποθήκευσης, η ανάφλεξη μπορεί να μην επιτευχθεί με την πρώτη φορά. Σε αυτή την περίπτωση πατήστε το πλήκτρο  ξανά.

ΣΗΜΕΙΩΣΗ: Μπορεί να ακουστεί κάποιος θόρυβος από την αντλία καυσίμου κατά την ανάφλεξη. Κάτι τέτοιο είναι προσωρινό.

ΕΝΑΡΞΗ ΒΑΣΕΙ ΠΡΟΓΡΑΜΜΑΤΙΣΜΟΥ

Η θερμάστρα σας μπορεί να ξεκινήσει αυτόματα την λειτουργία της, βάσει προγραμματισμού, στην ώρα που επιθυμείτε. Η λειτουργία αυτή μπορεί να τεθεί σε εφαρμογή μόνο όταν η ρύθμιση της ώρας έχει ολοκληρωθεί.

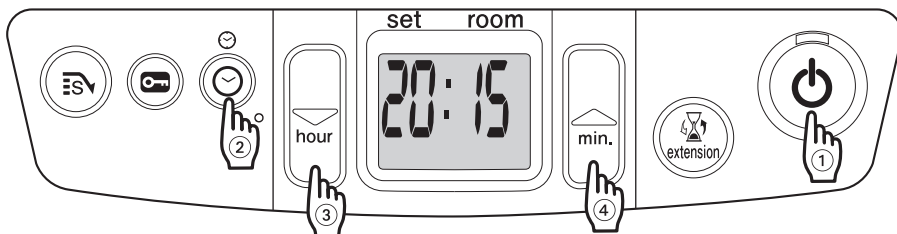

1. Πατήστε το πλήκτρο  και αμέσως μετά το πλήκτρο "timer". Η λυχνία του πλήκτρου timer θα αρχίσει να αναβοσβήνει.
2. Για να ρυθμίσετε την λειτουργία Timer, στον επιθυμητό χρόνο έναρξης λειτουργίας της θερμάστρας, θα πρέπει να ακολουθήσετε την ίδια διαδικασία όπως αυτή της ρύθμισης της ώρας. Περίπου μετά από 10 δευτερόλεπτα, ο ηλεκτρονικός πίνακας ενδείξεων θα επανέλθει στην λειτουργία "Clock" δείχνοντας την παρούσα ώρα.
3. Τώρα η θερμάστρα σας θα ξεκινήσει την λειτουργία της στην προκαθορισμένη ώρα.
4. Εάν θέλετε να αλλάξετε την προκαθορισμένη ώρα έναρξης λειτουργίας, επαναλάβετε τα ίδια βήματα.

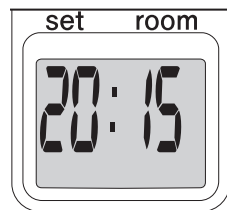



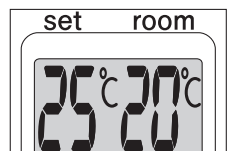

ΣΗΜΕΙΩΣΗ: Η λειτουργία έναρξης βάσει προγραμματισμού θα παραμένει ενεργή για όσο η θερμάστρα σας βρίσκεται συνδεδεμένη στο ηλεκτρικό ρεύμα. Σε περίπτωση διακοπής ρεύματος ή αποσύνδεσης από το ηλεκτρικό ρεύμα για περισσότερο από 10 λεπτά η λειτουργία έναρξης βάσει προγραμματισμού ακυρώνεται.

ΣΗΜΕΙΩΣΗ: Εάν η έναρξη λειτουργίας όχι βάσει προγραμματισμού, χρησιμοποιείται για να ρυθμιστεί η καύση (π.χ. η θερμάστρα λειτουργεί αλλά η λυχνία Timer δεν λειτουργεί στον πίνακα ενδείξεων) πατώντας το πλήκτρο Timer σταματά η τρέχουσα λειτουργία και επανέρχεται η λειτουργία Timer.

ΡΥΘΜΙΣΗ ΤΗΣ ΘΕΡΜΟΚΡΑΣΙΑΣ



1. Χρησιμοποιείτε τα πλήκτρα προσαρμογής ( hour /  min) για να προσαρμόσετε την θερμοκρασία.
2. Προσαρμόστε την επιθυμητή θερμοκρασία χρησιμοποιώντας το δεξί πλήκτρο ( min) για να αυξήσετε την θερμοκρασία ή το αριστερό πλήκτρο ( hour) για να την μειώσετε.
3. Μέχρι η θερμοκρασία δωματίου να φτάσει την θερμοκρασία ρύθμισης, η θερμάστρα θα λειτουργεί σε υψηλή ή μέτρια καύση. Μόλις η θερμοκρασία δωματίου φτάσει ή ξεπεράσει ελάχιστα την θερμοκρασία ρύθμισης, η θερμάστρα αυτόματα θα διατηρεί σταθερά την επιθυμητή θερμοκρασία.

ΣΗΜΕΙΩΣΗ: Η εργοστασιακή ρύθμιση της θερμοκρασίας είναι 20°C. Σε περίπτωση που την αλλάξετε θα ισχύει η νέα ρύθμιση εκτός και εάν εσείς θελήσετε να την ξανά αλλάξετε.

ΣΗΜΕΙΩΣΗ: Οι μετρήσεις θερμοκρασίες γίνονται από το πίσω μέρος της θερμάστρας. Αυτές οι μετρήσεις μπορεί να παρεκκλίνουν ελαφρώς από την θερμοκρασία δωματίου.

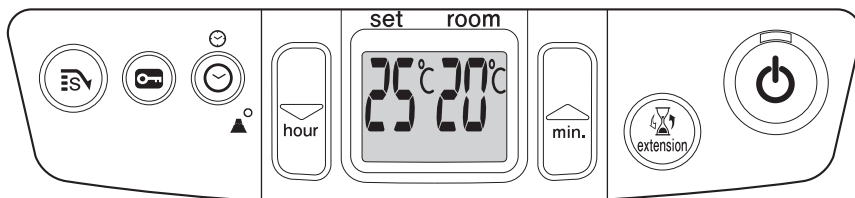

ΛΕΙΤΟΥΡΓΙΑ SAVE

Η λειτουργία SAVE σας επιτρέπει να ελέγχετε τη θερμοκρασία. Όταν επιλέξετε αυτή τη λειτουργία, η θερμάστρα θα σβήσει αυτόματα όταν η θερμοκρασία δωματίου ξεπεράσει την επιλεγόμενη θερμοκρασία κατά 3οC. Όταν η θερμοκρασία δωματίου φτάσει ξανά την επιλεγόμενη θερμοκρασία η θερμάστρα επανέρχεται σε κανονική λειτουργία. Ενεργοποιήστε την λειτουργία SAVE πατώντας το πλήκτρο SAVE. Όταν η λειτουργία SAVE είναι ενεργοποιημένη η αντίστοιχη λυχνία ανάβει. Απενεργοποιήστε την λειτουργία SAVE πατώντας ξανά το πλήκτρο SAVE.

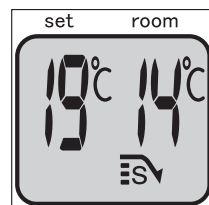

ΣΗΜΕΙΩΣΗ: Χωρίς τη ρύθμιση "SAVE", η θερμάστρα σας θα διατηρήσει τη ρυθμισμένη θερμοκρασία κατά προσέγγιση και ρυθμίζοντας την απόδοση θέρμανσης. Το "SAVE" είναι μια ρύθμιση οικονομίας, την οποία μπορείτε να χρησιμοποιήσετε όταν, για παράδειγμα δεν είστε παρόντες στο δωμάτιο ή δεν έχετε παγωμένο χώρο.

ΚΛΕΙΔΩΜΑ ΛΕΙΤΟΥΡΓΙΩΝ ΓΙΑ ΤΗΝ ΠΡΟΣΤΑΣΙΑ ΤΩΝ ΠΑΙΔΙΩΝ

Το κλείδωμα λειτουργιών μπορεί να χρησιμοποιηθεί έτσι ώστε να εμποδίσει τα παιδιά από το να αλλάξουν κατά λάθος τις ρυθμίσεις της θερμάστρας. Όταν η θερμάστρα και το κλείδωμα λειτουργιών βρίσκονται σε λειτουργία, μπορείτε μόνο να τη σβήσετε. Όλες οι υπόλοιπες λειτουργίες είναι μπλοκαρισμένες. Σε περίπτωση που θερμάστρα είναι σβηστή, το κλείδωμα λειτουργιών αποτρέπει μία τυχαία επανεκκίνησή της.

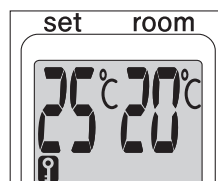

Ενεργοποιήστε το κλείδωμα λειτουργιών πατώντας το πλήκτρο key-lock και κρατώντας το πατημένο για περισσότερο από 3 δευτερόλεπτα. Μόλις η λυχνία key-lock ανάψει τότε έχετε ενεργοποιήσει το κλείδωμα λειτουργιών. Απενεργοποιήστε το κλείδωμα λειτουργιών πατώντας το ίδιο πλήκτρο ξανά και κρατώντας το πατημένο για περισσότερο από 3 δευτερόλεπτα.

ΕΝΔΕΙΞΗ ΕΞΑΕΡΙΣΜΟΥ

Όταν η ένδειξη καυσίμου ανάψει, σημαίνει πως απομένουν 10 λεπτά έως ότου τελειώσει το καύσιμο. Ο εναπομείνοντας χρόνος λειτουργίας της θερμάστρας εμφανίζεται στην ψηφιακή οθόνη ενδείξεων. Σε αυτή την περίπτωση θα πρέπει:

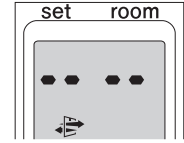

- ▶ Αφαιρείτε το ρεζερβουάρ και το ξαναγεμίζετε έξω από το σπίτι ή
- ▶ Πατάτε το πλήκτρο Extension. Πατώντας αυτό το πλήκτρο, ο εναπομείνοντας χρόνος λειτουργίας θα γίνει 60 λεπτά. Η θερμάστρα σε αυτή την περίπτωση, αυτόματα ρυθμίζει την καύση στο χαμηλότερο δυνατό βαθμό. Στην ψηφιακή οθόνη ενδείξεων θα εμφανιστεί ο αριθμός 60. Μόλις κατέβει στο 10, θα ακούσετε έναν ήχο ο οποίος θα επαναλαμβάνεται κάθε 2 λεπτά, ώστε να σας προειδοποιεί πως πρέπει να ξαναγεμίσετε το ρεζερβουάρ. Σε περίπτωση που δεν γεμίσετε το ρεζερβουάρ, η θερμάστρα θα σβήσει. Θα ακουστεί ενδεικτικός ήχος μόλις η θερμάστρα σβήσει. Η ένδειξη FUEL θα αναβοσβήνει, ενώ τέσσερις γραμμές (---) θα αναβοσβήνουν στην ψηφιακή οθόνη ενδείξεων. Μπορείτε να το σταματήσετε πατώντας το πλήκτρο  ακόμα μία φορά.

Μόλις εξαντληθεί όλο το καύσιμο, θα χρειαστεί λίγος χρόνος για το ξαναγέμισμα του ρεζερβουάρ, πριν η θερμάστρα μπορέσει να χρησιμοποιηθεί εκ νέου.

ΕΝΔΕΙΞΗ ΚΑΥΣΙΜΩ

Όταν η ενδεικτική λυχία Fuel ανάψει, υπάρχει καύσιμο για 10 λεπτά χρήσης ακόμα. Ο χρόνος που απομένει φαίνεται στον ηλεκτρονικό πίνακα ενδείξεων. Κάθε δύο λεπτά θα ακούγεται ήχος προειδοποίησης έτσι ώστε να σας υπενθυμίζει πως πρέπει να γεμίσετε το ρεζερβουάρ με καύσιμο. Σε περίπτωση που περάσουν τα 10 λεπτά και δεω έχετε γεμίσει το ρεζερβουάρ η θερμάστρα σβήνει από μόνη της. Η λυχνία Fuel (καυσίμου) θα αναβοσβήνει και 4 γραμμές θα αναβοσβήνουν επίσης στον ηλεκτρονικό πίνακα ενδείξεων. Μπορείτε να σταματήσετε αυτές τις ενδείξεις πατώντας μία φορά το .

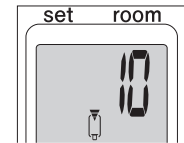



Όταν όλο το καύσιμο της θερμάστρας έχει χρησιμοποιηθεί και η συσκευή έχει σβήσει, θα χρειαστεί λίγος χρόνος, μετά το γέμισμα, πριν η θερμάστρα λειτουργήσει ξανά.

ΑΥΤΟΜΑΤΟΣ ΚΑΘΑΡΙΣΜΟΣ

Όταν η θερμάστρα λειτουργεί για δύο ώρες στη μέγιστη απόδοση, ο καυστήρας αρχίζει αυτόματα την διαδικασία αυτοκαθαρισμού. Η ψηφιακή οθόνη ενδείξεων δείχνει τον κωδικό του αυτοκαθαρισμού *E:05* γυρίζοντας πίσω στο *E:01*. Η διαδικασία αυτοκαθαρισμού διαρκεί 5 λεπτά. Κατά την διάρκεια αυτή, η θερμάστρα λειτουργεί στην χαμηλή απόδοση. Μόλις ο καυστήρας καθαρίσει, η θερμάστρα επανέρχεται στην λειτουργία μέγιστης απόδοσης.

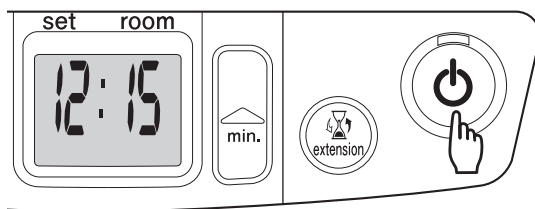
ΤΕΡΜΑΤΙΣΜΟΣ ΛΕΙΤΟΥΡΓΙΑΣ ΤΗΣ ΘΕΡΜΑΣΤΡΑΣ



Κατά τη διάρκεια λειτουργίας της θερμάστρας, πατήστε το πλήκτρο . Η θερμάστρα σβήνει και η ένδειξη ON/OFF εξαφανίζεται από την ψηφιακή οθόνη ενδείξεων. Ο ανεμιστήρας κυκλοφορίας θα συνεχίζει να δουλεύει μετά την απενεργοποίηση λειτουργίας της θερμάστρας για περίπου 90 δευτερόλεπτα, ώστε να βοηθήσει στην απόψυξη της θερμάστρας.

ΠΟΤΕ: Μη τερματίζεται την λειτουργία της θερμάστρας αποσυνδέοντας το φικ από την πρίζα.

ΜΗ: Θέτετε σε λειτουργία την θερμάστρα πριν περάσουν δέκα λεπτά από την ώρα που την σβήσατε.

ΑΥΤΟΜΑΤΗ ΑΠΕΝΕΡΓΟΠΟΙΗΣΗ

Η θερμάστρα διαθέτει σύστημα ασφαλείας το οποίο διασφαλίζει τον αυτόματο τερματισμό λειτουργίας της μετά από 65 ώρες συνεχούς λειτουργίας. Η ένδειξη **65 Hr** εμφανίζεται στην ψηφιακή οθόνη ενδείξεων. Εάν επιθυμείτε μπορείτε να θέσετε ξανά την θερμάστρα σε λειτουργία πατώντας το πλήκτρο .

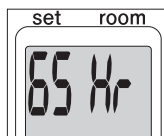

ΡΥΘΜΙΣΗ ΥΨΟΜΕΤΡΟΥ

1. Σε περίπτωση που λειτουργείτε την θερμάστρα σε υψόμετρο 800 μέτρων έως 1300 μέτρων, χρησιμοποιείτε την λειτουργία υψομέτρου 1. Πατήστε το πλήκτρο υψομέτρου με λεπτή ράβδο σαν ακίδα και συνδέστε ταυτόχρονα το φικς στην πρίζα. Τότε θα εμφανιστεί στην οθόνη ενδείξεων το σύμβολο “1 ▲”.



2. Σε περίπτωση που λειτουργείτε την θερμάστρα σε υψόμετρο 1300 μέτρων έως 1900 μέτρων, χρησιμοποιείτε την λειτουργία υψομέτρου 2. Αφού έχετε ήδη ρυθμίσει την λειτουργία υψομέτρου 1, βγάλτε το φικς από τη πρίζα, πατήστε ξανά το πλήκτρο υψομέτρου με λεπτή ράβδο σαν ακίδα και συνδέστε ταυτόχρονα το φικς στην πρίζα ξανά. Τότε θα εμφανιστεί στην οθόνη ενδείξεων το σύμβολο “2 ▲”.
3. Απενεργοποιήστε τη λειτουργία υψομέτρου πατώντας ξανά το πλήκτρο υψομέτρου με λεπτή ράβδο σαν ακίδα και συνδέστε ταυτόχρονα το φικς στην πρίζα ξανά. Στην οθόνη ενδείξεων εμφανίζεται η ένδειξη “0” και η ένδειξη “▲” εξαφανίζεται.



ΣΗΜΕΙΩΣΗ: Όταν είναι ρυθμισμένη η λειτουργία υψομέτρου 1, η ένδειξη “▲” ανάβει στην οθόνη ενδείξεων. Όταν είναι ρυθμισμένη η λειτουργία υψομέτρου 2, η ένδειξη “▲” αναβοσβήνει κατά την λειτουργία.

ΣΗΜΕΙΩΣΗ: Σε περίπτωση διακοπής ρεύματος ή τερματισμού λειτουργίας της συσκευής, η ρύθμιση υψομέτρου παραμένει ενεργή.

! Μην λειτουργείτε την θερμάστρα σε υψόμετρο άνω των 1900 μέτρων.

ΡΥΘΜΙΣΤΕ ΤΗΝ ΕΝΤΑΣΗ ΤΟΥ ΗΧΟΥ

Η θερμάστρα μπορεί να αλλάξει την ένταση ήχου των ειδοποιήσεων. Η εργοστασιακή ρύθμιση είναι στο υψηλό επίπεδο.



1. Πατήστε το πλήκτρο SAVE και κρατήστε το πατημένο για περισσότερο από 3 δευτερόλεπτα. Τότε η ένταση ήχου από το υψηλό επίπεδο αλλάζει στο χαμηλό επίπεδο.
2. Πατήστε το πλήκτρο SAVE και κρατήστε το πατημένο για περισσότερο από 3 δευτερόλεπτα ξανά. Τότε η ένταση ήχου από το χαμηλό επίπεδο αλλάζει στο υψηλό.

ΣΗΜΕΙΩΣΗ: Η ένταση του ήχου είναι Χαμηλή και Υψηλή, αλλά στην περίπτωση προειδοποιητικού ήχου ασφαλείας η ένταση του ήχου είναι Υψηλή.

ΣΗΜΕΙΩΣΗ: Σε περίπτωση διακοπής ρεύματος ή αφαίρεσης του φικς από τη πρίζα, η ένταση του ήχου επανέρχεται στη Υψηλή ρύθμιση.

ΚΩΔΙΚΟΣ ΠΡΟΒΛΗΜΑΤΟΣ

Στην περίπτωση που η θερμάστρα σβήσει μόνη της, χωρίς να έχετε δώσει εσείς εντολή, κοιτάξε την ψηφιακή οθόνη ενδείξεων για έναν από τους παρακάτω κωδικούς.

ΚΩΔΙΚΟΣ (Ηλεκτρονική Ένδειξη)	ΤΙ ΣΗΜΑΙΝΕΙ
E-0	Η θερμοκρασία μέσα στην θερμάστρα είναι πολύ υψηλή.
F-0	Διακοπή ρεύματος. Μπορείτε να θέσετε ξανά την θερμάστρα σε λειτουργία.
E-1	Ο θερμοστάτης χάλασε ή αποσυνδέθηκε. Επικοινωνήστε με το εξουσιοδοτημένο Service.
F-1	Πρόβλημα στον ρυθμιστή θερμοκρασίας χώρου. Επικοινωνήστε με το εξουσιοδοτημένο Service.
E-2	Πρόβλημα στην προθέρμανση.
E-23	Ενεργοποιήστε ξανά τη θερμάστρα αμέσως μετά το σβήσιμό της. Περιμένετε περίπου 30 δευτερόλεπτα, εισάγετε το φως στη πρίζα και θέστε σε λειτουργία τη θερμάστρα.
E-5	Έχετε ενεργοποιήσει κατά λάθος τον διακόπτη ασφαλείας σε περίπτωση πτώσης της συσκευής. Προγραμματίστε ξανά την θερμάστρα, πατήστε το πλήκτρο «OFF» και θέστε ξανά σε λειτουργία την θερμάστρα σας.
E-6	Η φλόγα έσβησε κατά την διάρκεια λειτουργίας. Ελέγξτε εάν το φίλτρο αέρα έχει μπλοκάρει από σκόνη. Εάν ναι, καθαρίστε το.
E-7	Η θερμοκρασία δωματίου έχει ξεπεράσει τους 32°C.
E-8	Βλάβη στο μοτέρ.
E-81	Αφύσικη συχνότητα. Τερματίστε τη λειτουργία της συσκευής και βγάλτε το φως από τη πρίζα. Περιμένετε λίγα δευτερόλεπτα, επαναποθετήστε το φως στη πρίζα και θέστε σε λειτουργία τη θερμάστρα. Επικοινωνήστε με το service σε περίπτωση που η βλάβη δεν διορθωθεί.
E-9	Το φίλτρο αέρα ή η αντλία καυσίμου θέλουν καθαρισμό.
65 H-	Η θερμάστρα βρίσκεται σε συνεχή λειτουργία για 65 ώρες και για λόγους ασφαλείας έσβησε μόνη της. Μπορείτε να θέσετε ξανά σε λειτουργία την θερμάστρα σας.
-- : --  (& η λυχνία FUEL αναβοσβήνει)	Το καύσιμο τελείωσε. Γεμίστε το ρεζερβουάρ και θέστε ξανά σε λειτουργία την θερμάστρα σας.
-- : --  (& η λυχνία VENT αναβοσβήνει)	Ανεπαρκής αερισμός χώρου. Αερίστε καλά τον εσωτερικό χώρο.

ΣΥΝΤΗΡΗΣΗ

ΠΡΟΣΟΧΗ: Βεβαιωθείτε πως η θερμάστρας σας βρίσκεται εκτός λειτουργίας και έχετε βγάλει το φικ από την πρίζα, πριν τον έλεγχο ή τον καθαρισμό της.

ΠΡΟΣΟΧΗ: Μην αφαιρείτε κανένα εξάρτημα της θερμάστρας σας, εκτός από το ρεζερβουάρ και το φίλτρο αέρα.

ΠΡΟΕΙΔΟΠΟΙΗΣΗ: Η θερμάστρα θα πρέπει να είναι παγώσει τελείως πριν τον καθαρισμό της.

1. Καθαρίστε το φίλτρο αέρα

Καθαρίζετε το φίλτρο αέρα με ηλεκτρική σκούπα κάθε εβδομάδα. Εάν το φίλτρο έχει καλυφθεί από σκόνη ή άλλα αντικείμενα πορεί να υπάρξει καπνός ή αντικανονική λειτουργία.

ΣΗΜΕΙΩΣΗ: Σε περίπτωση που καθαρίσετε το φίλτρο με νερό, βεβαιωθείτε πως πριν την επανατοποθέτησή του έχει στεγνώσει πλήρως.

ΣΗΜΕΙΩΣΗ: Ποτέ μην καθαρίζετε το φίλτρο με πανί.

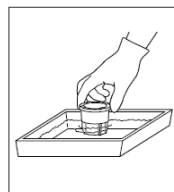

2. Καθαρίστε το κάλυμα του ανεμιστήρα.

Καθαρίστε όλη τη σκόνη από το κάλυμα του ανεμιστήρα που βρίσκεται στο πίσω μέρος της θερμάστρας χρησιμοποιώντας ηλεκτρική σκούπα.

3. Καθαρίστε το στόμιο εισαγωγής καυσίμου. Όταν συσσωρεύεται βρωμιά ή σκόνη στο στόμιο εισαγωγής καυσίμου, πρέπει να καθαρίζεται. Ελέγχετε το στόμιο εισαγωγής καυσίμου κάθε φορά που γεμίζετε το ρεζερβουάρ.

4. Έλέγξτε για διαρροή καυσίμου.

Ελέγχετε τακτικά την θερμάστρα σας για διαρροή καυσίμου. Σκουπίστε τυχόν πιτσιλιές καυσίμου που έχουν χυθεί στο ρεζερβουάρ ή σε άλλο μέρος της θερμάστρας. Πιτσιλιές καυσίμου μπορεί να δημιουργήσουν δυσάρεστες οσμές ή ακόμα και φωτιά.

5. Καθαρίστε τις περσίδες.

Σκόνη και λεκέδες πρέπει να καθαρίζονται από τις περσίδες με ένα στεγνό πανί. Εάν η σκόνη και οι λεκέδες συσσωρευτούν για μεγάλο χρονικό διάστημα θα είναι δύσκολο να αφαιρεθούν. Καθαρίζετε τακτικά τις περσίδες.

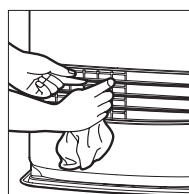
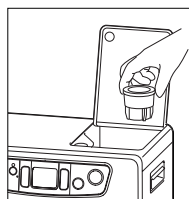
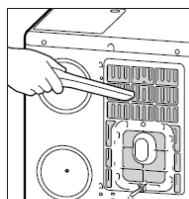

ΠΡΟΒΛΗΜΑΤΑ – ΛΥΣΕΙΣ

Σε περίπτωση που προκύψει πρόβλημα κατά την διάρκεια λειτουργίας ή ανάφλεξης, ανατρέξτε στον κάτωτι πίνακα για να προσδιορίσετε την αιτία προβλήματος και τα βήματα που πρέπει να ακολουθήσετε προκειμένου να λυθεί το πρόβλημα. Βεβαιωθείτε πως πριν προχωρήσετε σε οποιαδήποτε ενέργεια έχετε σβήσει την θερμάστρα και έχετε βγάλει το φως από την πρίζα.

ΠΡΟΒΛΗΜΑ	ΑΙΤΙΑ	ΛΥΣΗ
Η ΛΥΧΝΙΑ ΛΕΙΤΟΥΡΓΙΑΣ ΔΕΝ ΑΝΑΒΕΙ	-Το φως δεν είναι στην πρίζα -Δεν έχει γίνει σωστή σύνδεση -Δυσλειτουργία του κεντρικού κυκλώματος	-Βάλτε το φως στην πρίζα -Επικοινωνήστε με το Service -Επικοινωνήστε με το Service
ΔΕΝ ΠΡΑΓΜΑΤΟΠΟΙΕΙΤΑΙ ΑΝΑΦΛΕΞΗ	-Δεν υπάρχει καύσιμο -Το φίλτρο αέρα είναι βουλωμένο -Χρησιμοποιήσατε λάθος καύσιμο -Δεν έχει γίνει σωστή σύνδεση -Δυσλειτουργία του κεντρικού κυκλώματος, του φιπλιού, της αντλίας καυσίμου	-Γεμίστε το ρεζερβουάρ -Καθαρίστε το φίλτρο -Αφαιρέστε το λάθος καύσιμο και ξαναγεμίστε με καθαρό φωτιστικό πετρέλαιο -Επικοινωνήστε με το Service -Επικοινωνήστε με το Service
ΑΣΧΗΜΗ ΜΥΡΩΔΙΑ	-Το φίλτρο αέρα είναι βουλωμένο -Υπάρχουν πιπιλιές καυσίμου -Χρησιμοποιείτε λάθος καύσιμο	-Καθαρίστε το φίλτρο -Σκουπίστε τις πιπιλιές καυσίμου -Αφαιρέστε το λάθος καύσιμο και ξαναγεμίστε με καθαρό φωτιστικό πετρέλαιο
ΕΛΛΕΙΠΗΣ ΑΠΟΔΟΣΗ/ ΘΟΡΥΒΟΣ (Ήχος σφυρίγματος)	-Βουλωμένο φίλτρο αέρα -Ανεπαρκής εξαερισμός -Χαλαρωμένες βίδες ή λάθος συναρμολόγηση -Λάθος σύνδεση -Δυσλειτουργία του κεντρικού κυκλώματος ή της αντλίας καυσίμου -Μεγάλο υψόμετρο	-Καθαρίστε το φίλτρο αέρα -Ανοίξτε πόρτεςκαι παράθυρα ώστε να αεριστεί χώρος -Επικοινωνήστε με το Service -Επικοινωνήστε με το Service -Επικοινωνήστε με το Service -Επικοινωνήστε με το Service
ΔΕΝ ΥΠΑΡΧΕΙ ΦΛΟΓΑ ΜΕΤΑ ΤΗΝ ΑΝΑΦΛΕΞΗ	-Η θερμοκρασία του δωματίου είναι υψηλή -Δεν υπάρχει αρκετό οξυγόνο στο δωμάτιο -Ο διακόπτης ασφαλείας, για την περίπτωση πτώσης της, ενεργοποιήθηκε -Έχει πέσει νερό στη θερμάστρα -Το καύσιμο έχει τελειώσει -Δυσλειτουργία αισθητήρα φλόγας ή της αντλίας καυσίμου -Ο διακόπτης υψηλής λειτουργίας έχει ενεργοποιηθεί	-Αφήστε το δωμάτιο να παγώσει -Ανοίξτε πόρτες και παράθυρα ώστε να αεριστεί ο χώρος -Θέστε ξανά σε λειτουργία την θερμάστρα -Αδειάστε το καύσιμο και ξαναγεμίστε με καθαρό φωτιστικό πετρέλαιο -Γεμίστε το ρεζερβουάρ -Επικοινωνήστε με το Service -Καθαρίστε το κάλυμα του ανεμιστήρα και αφαιρέστε τυχόν εμπόδια

ΑΠΟΘΗΚΕΥΣΗ ΜΑΚΡΑΣ ΔΙΑΡΚΕΙΑΣ

Στο τέλος της σεζόν, πρέπει να αποθηκεύσετε την θερμάστρα σας μέρος καθαρό, στεγνό και χωρίς σκόνη. Αποθηκεύστε την θερμάστρα στην αρχική της συσκευασία. Πριν την αποθήκευση ακολουθήστε τα κάτωθι βήματα:

1. Άδειασμα του ρεζερβουάρ

Αφαιρέστε όλο το καύσιμο, τη σκόνη ή το νερό που έχει παραμείνει μέσα ή έξω από το ρεζερβουάρ ώστε να εμποδίσετε το σκούριασμα.

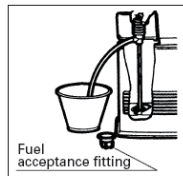

2. Καθαρίστε την θερμάστρα

Καθαρίστε την βρωμιά ή την σκόνη με ένα ελαφρώς υγρό πανί. Μετά σκουπίστε ξανά με ένα στεγνό πανί.



3. Σε περίπτωση που η θερμάστρα σας χρειάζεται συντήρηση ή επισκευή, καλέστε το εξουσιοδοτημένο σέρβις για τον έλεγχο της πριν την αποθήκευση.

4. Αποθήκευση της θερμάστρας

Η αρχική συσκευασία της θερμάστρας είναι το ιδανικό μέρος αποθήκευσής της. Σε περίπτωση που δεν έχετε κρατήσει την αρχική της συσκευασία, σκεπάστε την θερμάστρα με μία μεγάλη πλαστική σακούλα και αποθηκεύστε την σε στεγνό και καθαρό μέρος.



ΠΡΟΣΟΧΗ

- Αυτή η συσκευή δεν προορίζεται για χρήση από άτομα (περιλαμβανομένων και των παιδιών) με μειωμένες σωματικές, αισθητικές ή πνευματικές ικανότητες ή από έλλειψη εμπειρίας και γνώσης, εκτός και εάν βρίσκεται υπό εποπτεία ή τους έχουν παρασχεθεί οδηγίες σχετικές με την χρήση της συσκευής από κάποιο άτομο υπεύθυνο για την ασφάλειά τους.
- Τα παιδιά πρέπει να επιτηρούνται ώστε να διασφαλίζεται πως δεν παίζουν με την συσκευή.
- Τα παιδιά ηλικίας κάτω των 3 ετών πρέπει να μένουν μακριά από το προϊόν και πάντα κάτω υπό την επίβλεψη ενήλικα. Τα παιδιά ηλικίας άνω των 3 ετών έως και 8 ετών μπορούν μόνο να ανοίγουν ή να κλείνουν τον διακόπτη λειτουργίας μόνο εάν η συσκευή έχει τοποθετηθεί/εγκατασταθεί για χρήση μόνο βάση των οδηγιών του κατασκευαστή, ενώ υπάρχει συνεχής επίβλεψη από ενήλικα και έχουν δοθεί σαφείς οδηγίες αναφορικά με την ασφαλή λειτουργία της και τους κινδύνους που μπορεί να προκληθούν. Τα παιδιά αυτής ή μικρότερης ηλικίας σε καμία περίπτωση δεν πρέπει να βάζουν στη πρίζα τη συσκευή, να την ρυθμίζουν να την συντηρούν/επισκευάζουν.



Αποκομιδή Παλαιού Ηλεκτρικού & Ηλεκτρονικού Εξοπλισμού (Ισχύει στην Ευρωπαϊκή Ένωση και άλλες Ευρωπαϊκές χώρες με συστήματα επλεκτικής συλλογής απορριμμάτων).

Το σύμβολο αυτό επάνω στο προϊόν ή στη συσκευασία του σημαίνει ότι το προϊόν δεν πρέπει να πεταχτεί μαζί με τα οικιακά απορρίμματα αλλά πρέπει να παραδοθεί σε ένα κατάλληλο σημείο συλλογής ηλεκτρικού και ηλεκτρονικού υλικού προς ανακύκλωση.

Εξασφαλίζοντας τη σωστή αποκομιδή του προϊόντος βοηθάτε στην πρόληψη πιθανών αρνητικών επιπτώσεων στο περιβάλλον και την υγεία. Η ανακύκλωση των υλικών θα βοηθήσει στην εξοικονόμηση φυσικών πόρων. Για περισσότερες πληροφορίες σχετικά με την ανακύκλωση αυτού του προϊόντος, παρακαλούμε επικοινωνήστε με τις υπηρεσίες καθαριότητας του δήμου σας ή το κατάστημα όπου αγοράσατε το προϊόν.

Μοντέλο LC-34

Διανέμεται από την DELTA DOMESTIC APPLIANCES A.E.

Λεωφόρος Κηφισού 6, Αιγάλεω, 12242

Θερμάστρα κηροζίνης Inverter

Η συσκευασία περιέχει 1 τεμάχιο

Διαστάσεις Προϊόντος (ΥxΜxΒ) χιλιοστά: 428x376x296

Διαστάσεις Συσκευασίας (ΥxΜxΒ) χιλιοστά : 485x428x340

Καθαρό / Μικτό Βάρος Μονάδας σε κιλά: 8 / 10

Χώρα Προέλευσης: ΙΑΠΩΝΙΑ

ΦΥΛΛΟ ΠΡΟΪΟΝΤΟΣ

(a) Εμπορικό Σήμα	KERO-SUN
(b) Μοντέλο	LC-34
(c) Τάξη Ενεργειακής Απόδοσης	A
(d) Άμεση Θερμική Ισχύς	2.9 kW
(f) Δείκτης Ενεργειακής Απόδοσης	95%
(g) Ωφέλιμη Ενεργειακή Απόδοση	100%
(h) Ειδικές Προφυλάξεις	—



Importer: DELTA DOMESTIC APPLIANCES S.A.

6 Kifi ssou Av, 122 42 Egaleo, Athens

Telephone: (+30) 210 53 86 400

Fax: (+30) 210 5316515

Εισαγωγέας: DELTA DOMESTIC APPLIANCES A.E.

Λεωφόρος Κηφισού 6, Αιγάλεω, 122 42, Αθήνα

Τηλέφωνο: 210 53 86 400

Φαξ: 210 5316515

SERVICE - ΑΝΤΑΛΛΑΚΤΙΚΑ

A.D.M. A.E.E.

Αθήνα, Λεωφ. Κηφισού 6, Αιγάλεω, Τ.Κ. 122 42

Τηλέφωνο: +302105386300

Θεσσαλονίκη: Βιτσέντζου Κορνάρου 8 & Κηφισίας 17, Τ.Κ. 546 55

Τηλέφωνο: +302310308018

A.D.M. S.A.

Athens: 6, Kifi ssou Av., Egaleo, P.C. 122 42

Telephone: +302105386300

8, Vitsentzou Komarou & 17 Kifisias, P.C. 546 55

Telephone: +302310308018

www.gedsa.gr

Made in JAPAN

Το προϊόν κατασκευάζεται στην ΙΑΠΩΝΙΑ

ΕΓΓΥΗΣΗ

Τα άριστα υλικά και η εφαρμογή αυστηρών ποιοτικών ελέγχων, σε όλα τα στάδια παραγωγής, διασφαλίζουν τη σωστή κατασκευή, την αντοχή και την αξιόπιστη λειτουργία της συσκευής που επιλέξατε. Αν παρόλα αυτά προκύψει οποιοδήποτε τεχνικό πρόβλημα, καλέστε το δίκτυο τεχνικής υποστήριξης:

A.D.M. A.E.E.

ΚΗΦΙΣΟΥ 6, 122 42 ΑΙΓΑΛΕΩ

ΤΗΛΕΦΩΝΙΚΟ ΚΕΝΤΡΟ: 210 5386300 FAX: 210 5317655

1. Η εγγύηση ισχύει εφόσον έχει σφραγισθεί και υπογραφεί από το κατάστημα πώλησης ή την συνοδευεί απόδειξη λιανικής πώλησης. Η ισχύς της ξεκινά από την ημέρα αγοράς της συσκευής και διαρκεί για 24 μήνες.
2. Η εγγύηση καλύπτει την δωρεάν επισκευή (ανταλλακτικά, χρόνος εργασίας) κάθε τυχούσας βλάβης της συσκευής λόγω ελαττωματικού εξαρτήματος, πλημелούς κατασκευής αποκλειόμενων περειαίρω αξιώσεων. Η εγγύηση δεν καλύπτει αναλώσιμα υλικά (υαλοβάμβακες, μπαταρίες, αναπτήρες, σιφώνια) όπως και ζημιές που οφείλονται σε κακή χρήση ή αμέλεια κατά τον χειρισμό.
3. Η ευθύνη της εταιρείας περιορίζεται στην απλή επισκευή ή αντικατάσταση του ελαττωματικού εξαρτήματος και όχι στην αντικατάσταση ολόκληρης της συσκευής.
4. Κάθε επισκευή πραγματοποιείται στο συνεργείο μας όπου ο πελάτης μεταφέρει την συσκευή με δικά του έξοδα ή εφόσον η μεταφορά γίνει από την εταιρεία μας το κόστος της επιβαρύνει τον πελάτη. Για βλάβες μικρής έκτασης η επισκευή γίνεται επί τόπου.
5. Τυχόν επισκευή δεν παρατείνει τον χρόνο της εγγύησης.
6. Η εταιρεία δεν ευθύνεται για βλάβες που οφείλονται σε κακή εγκατάσταση, παράλειψη, αμέλεια, κακή χρήση της συσκευής, σύνδεση σε τάση διαφορετική από την αναγραφόμενη στη συσκευή, χρήση λάθους καυσίμου.
7. Η εταιρεία δεν ευθύνεται για βλάβη που μπορεί να προκληθεί από μεταβολή της τάσης της ΔΕΗ ή από σύνδεση σε μη γειωμένο ρευματοδότη.
8. Η εγγύηση **παύει** να ισχύει σε περίπτωση παρέμβασης μη εξουσιοδοτημένου τεχνικού.
9. Η εταιρεία δεν φέρει καμία ευθύνη για οποιαδήποτε βλάβη που προκλήθηκε κατά την μεταφορά της συσκευής.
10. Σε περίπτωση αδικαιολόγητης κλήσης, απουσίας, προβλημάτων εγκατάστασης ο πελάτης επιβαρύνεται με τα έξοδα κίνησης και το κόστος επίσκεψης του τεχνικού.
11. Η εγγύηση δεν καλύπτει τις συνδέσεις και τροφοδοσίας (ΔΕΗ ή Δίκτυο Φυσικού Αερίου) και τις συσκευές που χρησιμοποιούνται στα πλαίσια επιχειρηματικής ή επαγγελματικής δραστηριότητας.
12. Το παρόν έγγραφο εγγύησης δεν βλάπτει τα δικαιώματα που προβλέπονται από την Ευρωπαϊκή οδηγία 1999/44/EC και την Ελληνική νομοθεσία.
13. Κανένα πρόσωπο δεν μπορεί να αλλοιώσει τους όρους της εγγύησης αυτής, είτε γραπτά είτε προφορικά.

14. Η εταιρεία αναλαμβάνει την κατ' οίκον δωρεάν επίδειξη λειτουργίας της συσκευής, στη ευρύτερη περιοχή Αθηνών – Πειραιώς και Θεσσαλονίκης.

15. Η εταιρεία αναλαμβάνει την κατ' οίκον προμήθεια φωτιστικού πετρελαίου στις παραπάνω περιοχές με καταβολή των μεταφορικών.
16. Παρακαλούμε φροντίστε για την έγκαιρη παραγγελία καυσίμου καθώς και για το ετήσιο service για την καλύτερη και ταχύτερη εξυπηρέτησή σας.

ΔΩΣΤΕ ΤΗΝ ΤΗΛΕΦΩΝΙΚΗ ΣΑΣ ΠΑΡΑΓΓΕΛΙΑ ΓΙΑ ΠΕΤΡΕΛΑΙΟ ΔΥΟ ΗΜΕΡΕΣ ΠΡΙΝ ΤΕΛΕΙΩΣΕΙ ΤΟ ΑΠΟΘΕΜΑ ΠΟΥ ΕΧΕΤΕ. ΑΠΟΦΥΓΤΕ ΤΙΣ ΗΜΕΡΕΣ ΑΙΧΜΗΣ ΓΙΑ ΤΗΝ ΔΙΚΗ ΣΑΣ ΕΞΥΠΗΡΕΤΗΣΗ.

ΑΠΑΡΑΙΤΗΤΑ ΣΤΟΙΧΕΑ ΠΟΥ ΠΡΕΠΕΙ ΝΑ ΓΝΩΡΙΖΕΤΕ ΠΡΙΝ ΚΑΛΕΣΤΕ ΤΟ SERVICE

ΕΙΔΟΣ/ΤΥΠΟΣ/ΜΟΝΤΕΛΟ ΣΥΣΚΕΥΗΣ

ΑΡΙΘΜΟΣ ΚΑΤΑΣΚΕΥΗΣ (SERIAL NUMBER)

ΚΑΤΑΣΤΗΜΑ ΑΓΟΡΑΣ

ΑΡΙΘΜΟΣ ΔΕΛΤΙΟΥ ΛΙΑΝΙΚΗΣ ΠΩΛΗΣΗΣ

ΗΜΕΡΟΜΗΝΙΑ ΑΓΟΡΑΣ

DELTA DOMESTIC APPLIANCES A.E.

ΑΘΗΝΑ: ΚΗΦΙΣΟΥ 6, Τ.Κ. 122 42 ΑΙΓΑΛΕΩ

ΤΗΛ.: 210 53 86 400

Printed in Japan

4830001921