



Carbon heater Θερμάστρα Carbon

Model / Μοντέλο CH-900



EN **INSTRUCTIONS' MANUAL**
GR **ΕΓΧΕΙΡΙΔΙΟ ΧΡΗΣΗΣ**

Απαγορεύεται η ανατύπωση ή αναπαραγωγή ολόκληρου ή μέρους αυτού του εγχειριδίου με οποιοδήποτε τρόπο, χωρίς την έγγραφη άδεια της DELTA DOMESTIC APPLIANCES A.E.

It is prohibited to reprint or reproduction of all or part of this manual in any manner without written permission of DELTA DOMESTIC APPLIANCES S.A.



Ευχαριστούμε που επιλέξατε το θερμαντικό KEROSUN Carbon CH-900. Το εγχειρίδιο χρήσης θα σας παρέχει πολύτιμες πληροφορίες για την σωστή λειτουργία και συντήρηση του νέου σας προϊόντος. Παρακαλούμε διαβάστε προσεκτικά το εγχειρίδιο πριν την εγκατάσταση του προϊόντος και φυλάξτε το για μελλοντική αναφορά.

ΣΗΜΑΝΤΙΚΕΣ ΟΔΗΓΙΕΣ

Παρακαλούμε διαβάστε πριν λειτουργήσετε την συσκευή

- **ΠΡΟΣΟΧΗ:** Κίνδυνος ηλεκτροπληξίας. Μην ανοίγετε ή προσπαθείτε να επιδιορθώσετε μόνοι σας την συσκευή.
- Αυτή η συσκευή αναπτύσσει υψηλή θερμοκρασία σε ορισμένα σημεία κατά την λειτουργία της. Για να αποφύγετε πιθανά εγκαύματα, μην ακουμπάτε με γυμνά χέρια τις πολύ ζεστές επιφάνειες. Κατά την λειτουργία της συσκευή χρησιμοποιείτε γάντια για την μεταφορά της.
- Κρατήστε εύφλεκτα υλικά, όπως έπιπλα, μαξιλάρια, σεντόνια, χαρτιά, ρούχα, κουρτίνες κλπ, μακριά από τη συσκευή τουλάχιστον 150 εκατοστά. Μην τοποθετείτε πετσέτες ή άλλα αντικείμενα επάνω στη συσκευή για στέγνωμα.
- Μεγάλη προσοχή απαιτείται όταν η συσκευή χρησιμοποιείται κοντά σε παιδιά, φυτά, άτομα με μειωμένες σωματικές αισθητικές ή πνευματικές ικανότητες ή όταν η συσκευή βρίσκεται σε λειτουργία χωρίς επιτήρηση.
- ΜΗΝ χρησιμοποιείτε την συσκευή με κατεστραμμένο καλώδιο παροχής ρεύματος ή σε περίπτωση που υπάρχει κάποια δυσλειτουργία, έχει πέσει κάτω ή υπάρχει οποιαδήποτε βλάβη. Επιστρέψτε τη συσκευή στο εξουσιοδοτημένο σέρβις για έλεγχο, ηλεκτρολογική ή μηχανική προσαρμογή ή επισκευή.
- Αυτή η συσκευή δεν πρέπει να λειτουργεί μέσα στο μπάνιο, κοντά σε πισίνες ή σε χώρους όπου υπάρχει υπερβολική υγρασία. ΠΟΤΕ ΜΗΝ τοποθετείτε τη συσκευή σε σημεία όπου μπορεί να πέσει μέσα στο νερό, στην μπανιέρα ή γενικότερα σε χώρους όπου υπάρχουν υγρά. Για προστασία από ηλεκτροπληξία, ΠΟΤΕ ΜΗΝ βυθίζετε τη συσκευή σε

νερό ή οποιοδήποτε άλλο υγρό.

- **ΠΟΤΕ ΜΗΝ** αγγίζετε τον πίνακα ελέγχου ή το φιν με βρεγμένα χέρια.
- ΜΗΝ περνάτε το καλώδιο παροχής ρεύματος κάτω από το χαλί ή την μοκέτα. Μην καλύπτετε το καλώδιο παροχής ρεύματος με κανάλια, σωλήνες κάλυψης ή άλλου είδους κάλυμμα. Τοποθετήστε το καλώδιο παροχής ρεύματος σε μέρος όπου δεν υπάρχει κίνδυνος να σκοντάψει κάποιος επάνω του.
- ΜΗΝ εισάγετε κανένα αντικείμενο μέσα στην συσκευή. Μπορεί να προκληθεί ηλεκτροπληξία, πυρκαγιά ή καταστροφή της συσκευής.
- Για να αποτρέψετε πιθανή πυρκαγιά, ΜΗΝ μπλοκάρετε τις εισόδους αέρα και εξόδους θερμότητας. Μην χρησιμοποιείτε τη συσκευή επάνω σε μαλακές επιφάνειες όπως το κρεβάτι, όπου μπορεί να μπλοκάρει την έξοδο θερμότητας και να προκληθεί πυρκαγιά.
- Η συσκευή παράγει θερμότητα και μπορεί να υπάρχουν σπινθήρες στο εσωτερικό της. ΜΗΝ την χρησιμοποιείτε σε χώρους όπου υπάρχουν κοντά βενζίνη, μογιό, εκρηκτικά και/ή εύφλεκτα υγρά κλπ. Κρατήστε τη συσκευή μακριά από ζεστές επιφάνειες ή χώρους όπου υπάρχουν φλόγες (π.χ. τζάκι).
- Αποφύγετε την χρήση επέκτασης καλωδίου παροχής ρεύματος καθώς μπορεί να προκληθεί υπερθέρμανση και υπάρχει κίνδυνος πυρκαγιάς.
- Για να αποφύγετε την πρόκληση πυρκαγιάς ή τον κίνδυνο ηλεκτροπληξίας, τοποθετήστε το φιν σε πρίζα 220 – 240V~. Επιπλέον μην χρησιμοποιείτε την ίδια πρίζα και για περισσότερες συσκευές.

- Για να αποσυνδέσετε την συσκευή, γυρίστε στη θέση «OFF» τον διακόπτη ρύθμισης θερμοκρασίας. Στη συνέχεια αφαιρέστε το φιν από την πρίζα. Κρατήστε τη πρίζα και βγάλτε προσεκτικά το φιν. Μην τραβάτε το καλώδιο παροχής ρεύματος για να βγάλετε το φιν από την πρίζα.
- ΠΑΝΤΑ βγάζετε το φιν από την πρίζα πριν μετακινήσετε την συσκευή, πριν την συντήρησή ή τον καθαρισμό της ή όταν η συσκευή θα βρίσκεται εκτός λειτουργίας για μεγάλο διάστημα.
- Χρησιμοποιήστε την συσκευή μόνο για θέρμανση εσωτερικού χώρου βάσει των οδηγιών χρήσεως αυτού του εγχειριδίου. Δεν συστήνεται οποιαδήποτε άλλη χρήση από τον κατασκευαστή καθώς μπορεί να προκληθεί πυρκαγιά, ηλεκτροπληξία ή τραυματισμός. Χρησιμοποιείτε ανταλλακτικά μόνο από την επίσημη αντιπροσωπεία καθώς χρήση ακατάλληλων μη εγκεκριμένων ανταλλακτικών μπορεί να προκαλέσει τραυματισμό ή καταστροφή της συσκευής.
- Χρησιμοποιείτε πάντα τη συσκευή σε στεγνή και επίπεδη επιφάνεια.
- ΜΗΝ χρησιμοποιείτε τη συσκευή σε εξωτερικούς χώρους.
- **ΠΡΟΕΙΔΟΠΟΙΗΣΗ:** Για να αποφύγετε τον κίνδυνο πρόκλησης πυρκαγιάς ή ηλεκτροπληξίας, ΜΗΝ χρησιμοποιείτε μεταξύ συσκευής και πρίζας ροοστάτες.
- ΜΗΝ προσπαθήσετε να επισκευάσετε ή προσαρμόσετε μόνοι σας καμία ηλεκτρική ή μηχανική λειτουργία αυτής της συσκευής. Κάτι τέτοιο θέτει την συσκευή σας εκτός εγγύησης. Μόνο αδειούχος εξουσιοδοτημένος τεχνικός μπορεί να εκτελεί συντήρηση ή επισκευή αυτής της συσκευής.
- Συνδέετε αυτή τη συσκευή μόνο σε πρίζα με γείωση.

- ΜΗΝ χρησιμοποιείτε τη συσκευή όταν κοιμάστε.
- Η μπροστινή σήτα δεν δίνει πλήρη κάλυψη. Παρόλα αυτά η μπροστινή σήτα έχει σκοπό να εμποδίζει την άμεση πρόσβαση στα στοιχεία παραγωγής θερμότητας και πρέπει να είναι σωστά τοποθετημένη όταν η συσκευή βρίσκεται σε λειτουργία.
- ΜΗΝ χρησιμοποιείτε το προϊόν σε χαλαρή πρίζα ή κατεστραμμένο καλώδιο ή φισ ΜΗΝ δένετε ή σκίζετε το καλώδιο παροχής ρεύματος. ΜΗΝ τοποθετείτε βαριά αντικείμενα επάνω στο καλώδιο παροχής ρεύματος.
- ΜΗΝ χρησιμοποιείτε τη συσκευή σε χώρους με υψηλή θερμοκρασία και υψηλά επίπεδα υγρασίας.
- ΜΗΝ ψεκάζετε με νερό ή άλλο υγρό τη συσκευή.
- ΜΗΝ στερεώνετε τον διακόπτη ασφαλείας με κολλητική/μονωτική ταινία.
- Τα παιδιά ηλικίας κάτω τω 3 ετών πρέπει να μένουν μακριά από το προϊόν και πάντα κάτω υπό την επίβλεψη ενήλικα. Τα παιδιά ηλικίας άνω των 3 ετών έως 8 ετών μπορούν μόνο να ανοίγουν ή να κλείνουν τον διακόπτη λειτουργίας δεδομένου πως η συσκευή έχει τοποθετηθεί/εγκατασταθεί για χρήση μόνο για τον σκοπό όπου έχει κατασκευαστεί, υπάρχει συνεχής επίβλεψη από ενήλικα και έχουν δοθεί σαφείς οδηγίες αναφορικά με την ασφαλή λειτουργία της και τους κινδύνους που μπορεί να προκληθούν. Τα παιδιά αυτής ή μικρότερης ηλικίας σε καμία περίπτωση δεν πρέπει να βάζουν στην πρίζα τη συσκευή, να την ρυθμίζουν να μην καθαρίζουν ή να την συντηρούν/επισκευάζουν.
- Αυτή η συσκευή δεν προορίζεται για χρήση παιδιά μικρότερης ηλικίας από 8 ετών, από άτομα με μειωμένες σωματικές, αισθητικές ή πνευματικές ικανότητες ή από έλλειψη εμπει-

ρίας και γνώσης εκτός και εάν βρίσκονται υπό εποπτεία ή τους έχει παρασχεθεί η απαραίτητη ενημέρωση σχετικά με την ασφαλή χρήση της συσκευής και τους κινδύνους που μπορεί να αντιμετωπίσουν, από κάποιο άτομο υπεύθυνο για την ασφάλεια τους.

- Τα παιδιά πρέπει να επιτηρούνται ώστε να διασφαλίζεται πως δεν παίζουν με την συσκευή.
- ΜΗΝ κοιτάτε τις λάμπες θέρμανσης για παρατεταμένο χρονικό διάστημα μπορεί να προκαλέσει ερεθισμό ή βλάβη στα μάτια.
- ΜΗΝ καλύπτεται την συσκευή ή εμποδίζεται τα πλέγματα, κινδυνεύει να υπερθερμανθεί.
- Βεβαιωθείτε πως το προϊόν δεν έχει τοποθετηθεί πάνω σε χαλί ή μάλλινη επιφάνεια.
- ΜΗΝ τοποθετείτε τη συσκευή μπροστά ή κάτω από πρίζα παροχής ρεύματος.
- Πάντα αποσυνδέετε τη συσκευή από την παροχή ρεύματος όταν δεν βρίσκεται σε χρήση ή όταν την μεταφέρετε σε άλλο σημείο του χώρου.
- Βεβαιωθείτε πως αποσυνδέεται/απενεργοποιείτε την συσκευή όταν φεύγετε από το δωμάτιο.
- ΜΗΝ ενεργοποιείτε την συσκευή με χρονόμετρο που θα την θέσει σε εφαρμογή αυτόματα, αφού στο ενδιάμεσο η συσκευή μπορεί να έχει αλλάξει θέση ή να έχουν καλυφθεί οι γρίλιες με κίνδυνο να προκληθεί φωτιά.

**ΟΔΗΓΙΕΣ ΓΙΑ ΤΗΝ ΗΛΕΚΤΡΙΚΗ ΑΣΦΑΛΕΙΑ
ΟΔΗΓΙΕΣ ΓΙΑ ΤΗΝ ΑΠΟΦΥΓΗ ΗΛΕΚΤΡΟΠΛΗΞΙΑΣ**

Αγνόηση και παράληψη αυτών των οδηγιών μπορεί προκαλέσει, φωτιά ηλεκτροπληξία ή θάνατο .



Αυτή η συσκευή πρέπει να γειωθεί σωστά.



ΠΟΤΕ και κάτω υπό οποιεσδήποτε συνθήκες **ΜΗΝ** κόβετε ή αφαιρείτε τον ακροδέκτη τις γείωσης.



Σε περίπτωση που δεν έχετε σωστά γειωμένη πρίζα, ή εάν έχετε την οποιαδήποτε αμφιβολία πως η πρίζα δεν είναι σωστά γειωμένη, ειδικός τεχνικός/ηλεκτρολόγος πρέπει να ελέγξει την πρίζα και το κύκλωμα και αν χρειάζεται να εγκαταστήσει εκ νέου σωστά γειωμένη πρίζα.



Αυτή η συσκευή πρέπει να συνδεθεί σε σωστά γειωμένη πρίζα 220VAC,50Hz έξοδο και με προστασίας διαρροής (rele).



Αυτή η συσκευή πρέπει να τοποθετείτε σύμφωνα με τους εθνικούς κανόνες ασφαλείας και σύνδεσης.



Μην αλλάζετε ή τροποποιείτε το φως ή το καλώδιο παροχής ρεύματος αυτής της συσκευής. Σε περίπτωση που το καλώδιο φθαρεί ή καταστραφεί, το καλώδιο πρέπει να αντικαθίσταται ΜΟΝΟ από το εξουσιοδοτημένο σέρβις.



Μην χρησιμοποιείτε επέκταση καλωδίου ή μπαλαντέζες.

ΜΕΡΗ ΚΑΙ ΧΑΡΑΚΤΗΡΙΣΤΙΚΑ ΣΥΣΚΕΥΗΣ

Μοντέλο	Επίπεδα ισχύος	Τάση ρεύματος	Συχνότητα ρεύματος
CH-900	500/1000Watt	220-240V~	50Hz

1. Διακόπτης ρύθμισης λειτουργίας και περιστροφής

2. Το κύριο μέρος της συσκευής

3. Βάση

4. Βίδες (2τμχ)

5. Θέσεις για βίδες βάσης (x2)

6. Διακόπτης πτώσης (tip over switch)

7. Άνοιγμα για διακόπτη πτώσης

8. Καλώδιο τροφοδοσίας

9. Πέρασμα για καλώδιο τροφοδοσίας

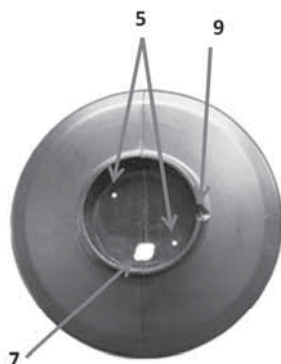
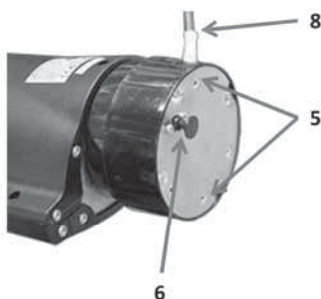
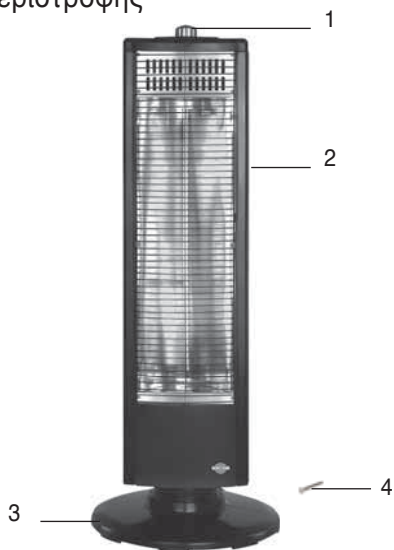

Συναρμολόγηση της βάσης

Συνδέστε τα δύο μέρη της βάσης στην κατεύθυνση που δείχνουν τα βέλη



Εφόσον έχουν συνδεθεί σωστά θα ακουστεί ο χαρακτηριστικός ήχος “κλικ”.



Στην κάτω πλευρα της βάσης ελέγχουμε ώστε τα δυο κλιπ να έχουν κουμπώσει στην θέση τους σωστά

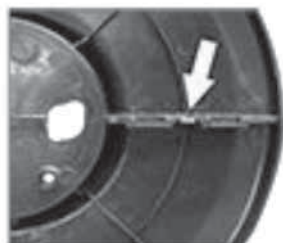
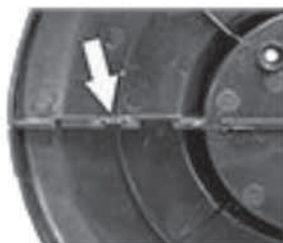

Συναρμολόγηση της συσκευής στην βάση

Συνδέστε την συσκευή με την βάση.

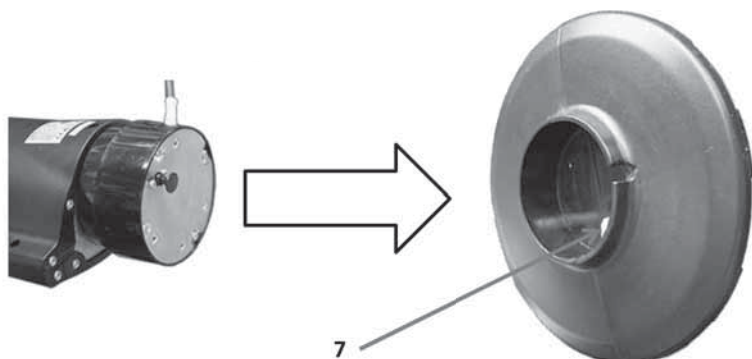

Ο Διακόπτης πτώσης να περάσει από το άνοιγμα (7) στην βάση

Το καλώδιο τροφοδοσίας από το πέραςμα (9) στη βάση



Βιδώστε την βάση τοποθετώντας τις βίδες (4) στις θέσεις (5) στην κάτω πλευρά

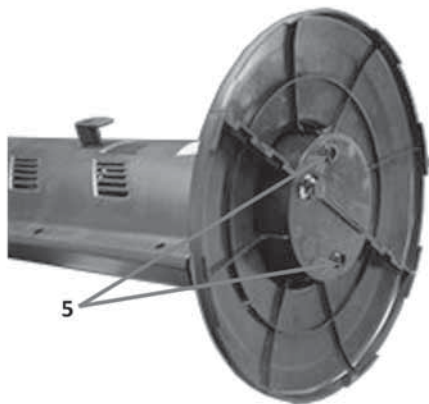

ΠΡΟΣΟΧΗ: Όταν τοποθετείτε την βάση, βεβαιωθείτε ότι ο διακόπτης ασφαλείας (για ενδεχόμενη πτώση ανατροπή της συσκευής) βρίσκεται στη σωστή θέση.

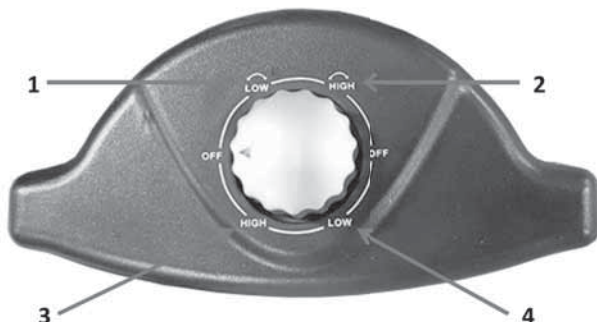
ΔΙΑΚΟΠΤΗΣ ΕΛΕΓΧΟΥ ΚΑΙ ΡΥΘΜΙΣΕΩΝ

1. Χαμηλό επίπεδο ισχύος + περιστροφή
2. Υψηλό επίπεδο ισχύος + περιστροφή
3. Υψηλό επίπεδο ισχύος
4. Χαμηλό επίπεδο ισχύος

Οδηγίες λειτουργίας:

Συνδέστε το φισ στο ηλεκτρικό δίκτυο (πρίζα). (Προδιαγραφές για το καλώδιο ρεύματος και την πρίζα παροχής ρεύματος : AC220 - 240V, 50HZ με γείωση).

Ενεργοποιείστε τον κεντρικό διακόπτη λειτουργίας. Υπάρχουν 4 θέσεις λειτουργίας:

1. Χαμηλό επίπεδο ισχύος (500W) – με περιστροφή
2. Υψηλό επίπεδο ισχύος (1000W)– με περιστροφή
3. Υψηλό επίπεδο ισχύος (1000W)– χωρίς περιστροφή
4. Χαμηλό επίπεδο ισχύος (500W) – χωρίς περιστροφή

Η λειτουργία περιστροφής έχει εύρος 70° .

Για την προστασία σας η θερμάστρα διαθέτει διακόπτη ασφαλείας στην βάση, που διακόπτει την λειτουργία της σε περίπτωση που βρεθεί σε πλαγιαστή θέση.

ΛΕΙΤΟΥΡΓΙΑ

Πριν την σύνδεση, ελέγξτε ότι η προτεινόμενη τάση που αναφέρεται στο εγχειρίδιο είναι συμβατή με την κεντρική τάση του σπιτιού σας. Σε διαφορετική περίπτωση παρακαλούμε μην χρησιμοποιήσετε την συσκευή και επικοινωνήστε με τον προμηθευτή.

ΣΗΜΕΙΩΣΗ:

Είναι φυσιολογικό κατά την πρώτη λειτουργία της συσκευής ή κατά την πρώτη λειτουργία μετά από μεγάλο χρονικό διάστημα, να βγει κάποια μυρωδιά από τη συσκευή. Βεβαιωθείτε ότι έχετε τοποθετήσει τη συσκευή σε καλά

αεριζόμενο χώρο και συνεχίστε τη λειτουργία της. Η μυρωδιά μετά από λίγο θα επαλειφθεί.

ΠΡΟΣΟΧΗ: Μην μετακινήσετε/αποθηκεύσετε το προϊόν αμέσως μετά την απενεργοποίηση του, παρά μόνο αφότου έχει κρυώσει. Προστατεύει τον σωλήνα για να αποφευχθούν τυχών φθορές κατά την χρήση, επεκτείνει την διάρκεια ζωής του προϊόντος και αποτρέπει πιθανών εγκαύματα..

ΣΥΝΤΗΡΗΣΗ

Καθαρισμός

Πάντα αποσυνδέετε το προϊόν από την πρίζα και περιμένετε μέχρι να κρυώσει.

Καθαρίζετε το εξωτερικό μέρος του προϊόντος με υγρό πανί και μετά το περνάτε με ένα στεγνό πανί. Μην χρησιμοποιείτε οποιοδήποτε είδος καθαριστικού ή λειαντικού και προσοχή μην επιτρέψετε να εισέλθει νερό στο εσωτερικό του προϊόντος.

Αποθήκευση

Σε περίπτωση που το προϊόν δεν χρησιμοποιείται για μεγάλο χρονικό διάστημα πρέπει να αποθηκεύεται σε στεγνό χώρο χωρίς υγρασία, που το προστατεύει από την σκόνη.

Μαζεύετε το καλώδιο στο πίσω μέρος της συσκευής και το αποθηκεύετε.

ΠΡΟΣΟΧΗ:

Συνδέεται σε πρίζα Σούκο, για οποιαδήποτε απορία συμβουλευτείτε έναν έμπειρο /αδειούχο ηλεκτρολόγο.

ΣΗΜΑΝΤΙΚΟ

Επεξήγηση της συνδεσιμότητας των καλωδίων:

- Μπλε - Ουδέτερος
- Καφέ - Φάση
- Πράσινο & Κίτρινο – Γείωση

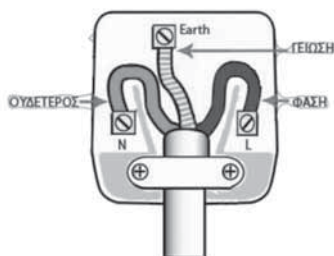

Τα χρώματα των καλωδίων ορίζουν την συνδεσιμότητα σε αυτή τη συσκευή για να είναι πιο ευδιάκριτοι οι ακροδέκτες του:

Το Μπλε καλώδιο πρέπει να συνδέεται με τον ουδέτερο (N).

Το Καφέ καλώδιο πρέπει να συνδέεται με την φάση (L).

Το Κίτρινο & Πράσινο καλώδιο πρέπει να συνδέεται με την γείωση (E)





Αποκομιδή Παλαιού Ηλεκτρικού & Ηλεκτρονικού Εξοπλισμού (Ισχύει στην Ευρωπαϊκή Ένωση και άλλες Ευρωπαϊκές χώρες με συστήματα επιλεκτικής συλλογής απορριμμάτων).

■ Το σύμβολο αυτό επάνω στο προϊόν ή στη συσκευασία του σημαίνει ότι το προϊόν δεν πρέπει να πεταχτεί μαζί με τα οικιακά απορρίμματα αλλά πρέπει να παραδοθεί σε ένα κατάλληλο σημείο συλλογής ηλεκτρικού και ηλεκτρονικού υλικού προς ανακύκλωση.

Εξασφαλίζοντας τη σωστή αποκομιδή του προϊόντος βοηθάτε στην πρόληψη πιθανών αρνητικών επιπτώσεων στο περιβάλλον και την υγεία. Η ανακύκλωση των υλικών θα βοηθήσει στην εξοικονόμηση φυσικών πόρων. Για περισσότερες πληροφορίες σχετικά με την ανακύκλωση αυτού του προϊόντος, παρακαλούμε επικοινωνήστε με τις υπηρεσίες καθαριότητας του δήμου σας ή το κατάστημα όπου αγοράσατε το προϊόν.



Thank you for choosing KEROSUN Carbon Heater CH-900. This owner's manual will provide you valuable information necessary for the proper care and maintenance of your new product. Please take a few moments to thoroughly read the instructions and familiarize yourself with all the operational aspects of the heater. Always read this instruction manual before installing or using your appliance and retain it for future reference.

IMPORTANT SAFETY ADVICE

To be read before operating the product

Cautions:

- **CAUTION:** risk of electric shock. Do not open or try to repair the heater yourself.
- This heater is hot when in use. To avoid burns, do not let bare skin touch hot surfaces. If provided, use handles when moving this heater.
- Keep combustible materials, such as furniture, pillows, bedding, paper, clothes, and curtains at least 1.5 m from the front of the heater and keep them away from the sides and rear. Do not place towels or other objects on the heater.
- Extreme caution is necessary when heater is used by or near children, patient, senior citizen or the disabled, or when the heater is left operating and unattended.
- Do not operate any heater with a damaged cord or after the heater malfunctions, has been dropped or damaged in any manner. Return heater to authorized service facility for examination, electrical or mechanical adjustment or repair.
- This heater is not intended for use in bathrooms, laundry areas and similar indoor locations. Never locate heater where it may fall into a bathtub or other water container. To protect against electrical hazards, DO NOT immerse in water or other liquids.
- Do not touch the control panel or plug with a wet hand.
- Do not run cord under carpet. Do not cover cord with moveable rugs, runners, or similar coverings. Arrange cord away from traffic area and where it will not be tripped over.
- Do not insert or allow any objects to enter the heater as this may cause an electric shock or fire, or damage the heater.

- To prevent a possible fire, DO NOT block air intakes or exhaust in any manner. DO NOT use on soft surfaces, like a bed, where openings may become blocked.
- A heater is hot or sparking parts inside. DO NOT use in areas where gasoline, paint, explosive and/or flammable liquids is used or stored. Keep unit away from heated surfaces and open flames.
- Avoid the use of an extension cord because the extension cord may overheat and cause a risk of fire.
- To avoid fire or shock hazard, plug the unit directly into a 230V~AC electrical outlet. Furthermore, DO NOT lead more than one cable from this outlet.
- To disconnect heater, turn control to “OFF”, then remove plug from outlet. Hold the plug and pull firmly, do not unplug by pulling on the cord.
- Always unplug the unit before moving, cleaning, maintenance or whenever the heater is not in use.
- Use only for intended household use as described in this manual. Any other use not recommended by the manufacturer may cause fire, electric shock, or injury to persons. The use of attachments not recommended or sold by unauthorized dealers may cause hazards.
- Always use on a dry, level surface.
- DO NOT use outdoors.
- **WARNING:** To reduce the risk of fire or electric shock, DO NOT use this unit with any solid-state speed control device.
- DO NOT attempt to repair or adjust any electrical or mechanical functions on this unit. Doing so will void your warranty. The inside of the unit contains no user serviceable parts. Only qualified personnel should perform all maintenance.

- Connect to power outlets with earth only.
- DO NOT use when sleeping.
- The front guard does not give full protection, however, front guard is intended to prevent direct access to heating elements and must be placed when heater is in use.
- DO NOT use loose outlet or damaged cable and plug.
- DO NOT bundle or tear apart cables. DO NOT place heavy object on cable or heat or process cables.
- DO NOT use heater in a place of high temperature and high humidity.
- DO NOT sprinkle water or any other kind of liquid on the main body and control panel of heater.
- DO NOT fix safety switch with adhesive belt.
- Children of less than 3 years should be kept away unless continuously supervised. Children aged from 3 years and less than 8 years shall only switch on/off the appliance provided that it has been placed or installed in its intended normal operating position and they have been given supervision or instruction concerning use of the appliance in a safe way and understand the hazards involved. Children aged from 3 years and less than 8 years shall not plug in, regulate and clean the appliance or perform user maintenance.
- This appliance can be used by children aged from 8 years and above and persons with reduced physical, sensory or mental capabilities or lack of experience and knowledge if they have been given supervision or instruction concerning use of the appliance in a safe way and understand the hazards involved.
- Children must be supervised during operation to ensure that they do not play with the appliance.

- Do not look at the heating lamps for prolonged periods as this may cause irritation or damage to the eyes and should be avoided.
- Do not cover the heater or obstruct the grilles.
- Do not place the heater on carpets having a very deep pile.
- Do not position the heater in front of, or immediately below, a wall socket.
- Always unplug the heater when not in use or when moving it from one location to another.
- Do not operate or leave the heater running when it is unattended.
- Do not use this heater with a programmer, timer or any other device that switches the heater on automatically, since a fire risk exists if the heater is covered or positioned incorrectly.

INSTRUCTIONS FOR ELECTRICAL SAFETY

INSTRUCTIONS TO AVOID ELECTRIC SHOCK HAZARD



Failure to follow these instructions can result to death, fire or electrical shock.



This appliance must be properly grounded.



NEVER, under any circumstances, cut or remove the ground prong.



If you do not have a properly grounded outlet, or if there is any doubt that the outlet is not properly grounded, a qualified electrician should check the outlet and circuit, and if necessary install properly grounded outlet.



This appliance must be plugged into a grounded 50Hz, 220 VAC outlet protected by circuit breaker.



This appliance must be installed in accordance with national wiring codes.



DO NOT alter or modify the plug or cord of this dehumidifier. If the power cord becomes worn or damaged, the cord should be replaced **ONLY** by Authorized qualified technicians.



DO NOT use extension cord.

Specifications

Model	Rated Power Settings	Rated Voltage	Frequency
CH-900	500/1000Watt	220-240V~	50Hz

1. Power setting and oscillation switch
2. Floor Heater Body
3. Base
4. Screws (2pcs)
5. Screw storage (x2)
6. Tip over switch
7. Cavity for fitting the tip over switch
8. Power cord
9. Cavity for fitting the power cord

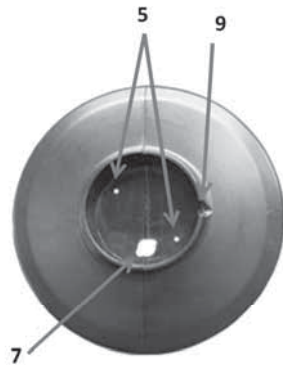
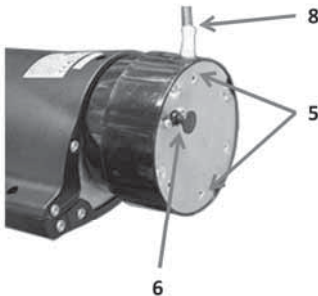
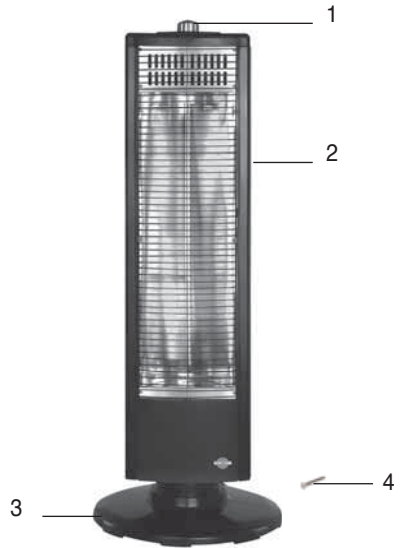

Base Installations instructions

Connect the two base plate parts and rotate them at the pointing arrows' direction.



When the two parts are locked together you will hear a “click” sound.

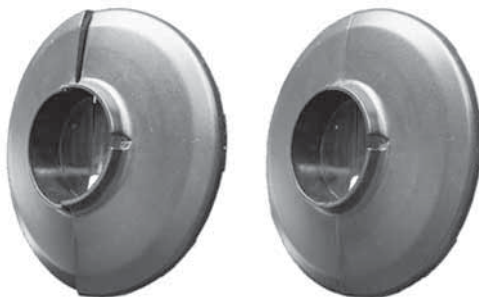

Turn the base to the back and check whether the two parts have been properly locked together.

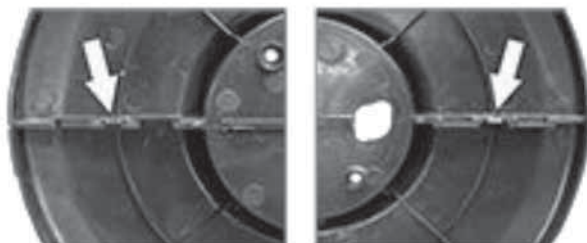

Assembly instructions

Align the floor heater's body to the pedestal base.

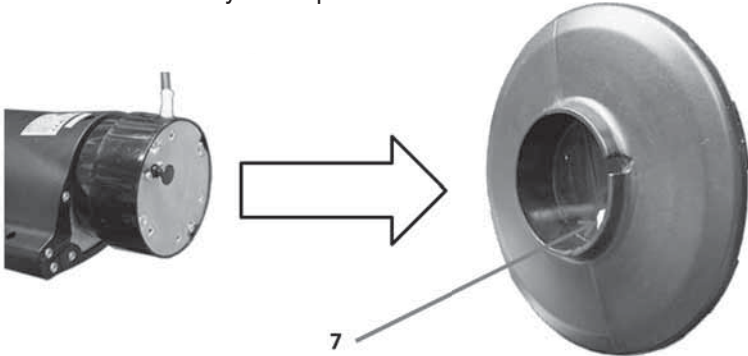

Route the tip over switch through the hole (7)



Route the power cord through this cavity ⁹ (9).

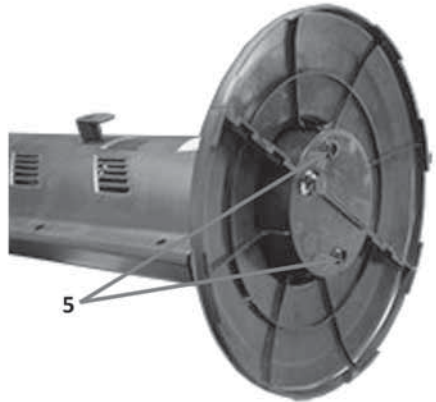

Fit the screws on holes (4) and (5) at the bottom of the base.

Note: When put on the base, please make sure that the tip-over switch is at the right position. Products of some certain types have no base plate, so there is no need for base plate installation.

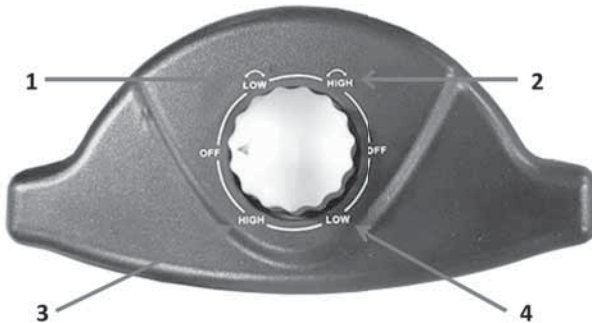
CONTROL PANEL POWER SWITCH

1. Low heat + oscillation
2. High heat + oscillation
3. High heat
4. Low heat

Οδηγίες λειτουργίας:

Operating directions :

Switch on the plug. (Note: requirements for socket and wires: there is socket for ground wire for AC220-240V, 50Hz.)

Using the function switch (shown above), select the desired function. There are 2 x OFF positions and 4 x active positions. Active settings as follows

1. Low heat – (500W) – with oscillation
2. High heat – (1000W) – with oscillation
3. High Heat – (1000W) – no oscillation
4. Low heat – (500W) – no oscillation

Oscillation range is around 70 degrees horizontally.

For your safety there is a tip over switch at the bottom of the appliance that turns it off in case it is placed on a lying position.

OPERATION

Before connecting, check that the voltage indicated on the appliance corresponds with the mains voltage in your home. If this is not the case, consult your dealer and do not use.

NOTE:

It is normal when the heater is turned on for the first time or when turned on after having not been used for a long period of time it may emit some odour. This will disappear when the heater has been on for a short while.

WARNING: DO NOT move/store this heater immediately after switching off until it has completely cooled down. This can protect the tube to avoid damage after use and prevent you from burning yourself and help to prolong tube life.

MAINTANANCE

Cleaning the Heater

Always unplug the heater from the wall socket and allow it to cool down before cleaning.

Clean the outside of the heater by wiping with a damp cloth and buff with a dry cloth. Do not use any detergents or abrasives and do not allow any water to enter the heater.

Storing the heater

When the heater is not used for long periods of time it should be protected from dust and stored in a clean dry place.

Cord storage hooks are fitted on the rear of the heater to allow the main cord to be coiled around the hooks for storage.

WARNING:

Never connect live or neutral wires to the earth terminal of the plug.

Fit an approved Schuko plug /socket. If in doubt, consult a qualified electrician.

IMPORTANT

The wires in this mains lead are colored as follows:

- Blue-Neutral
- Brown-Live
- Yellow & Green-Earth

As the colors of the wires in the mains lead of this apparatus may not correspond with the colored markings identifying the terminals in your plug, proceed as follows:

The Blue wire must be connected to the terminal which is marked with N or colored Blue. The Brown wire must be connected to the terminal which is marked L or colored Brown. The Yellow & Green wire must be connected to the terminal indicated E or symbol

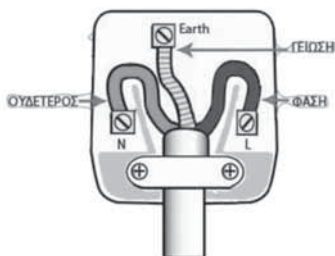

Disposal of old Electrical & Electronic Equipment (Applicable in the European Union and other European countries with separate collection systems).

 This symbol on the product or on its packaging indicates that this product shall not be treated as household waste. Instead it shall be handed over to the applicable collection point for the recycling of electrical and electronic equipment. By ensuring this product is disposed of correctly, you will help prevent potential negative consequences for the environment and human health, which could otherwise be caused by inappropriate waste handling of this product. The recycling of materials will help to conserve natural resources. For more detailed information about recycling of this product, please contact your local city office, your household waste disposal service or the shop where you purchased the product.







A series of 22 horizontal lines spaced evenly down the page, providing a structured area for taking notes.

Importer: DELTA DOMESTIC APPLIANCES S.A.

6 Kifissou Av, 122 42 Egaleo, Athens

Telephone: (+30) 210 53 86 400

Fax: (+30) 210 5316515

Εισαγωγέας: DELTA DOMESTIC APPLIANCES A.E.

Λεωφόρος Κηφισού 6, Αιγάλεω, 122 42, Αθήνα

Τηλέφωνο: 210 53 86 400

Φαξ: 210 5316515

SERVICE – SPARE PARTS

DELTA DOMESTIC APPLIANCES S.A.

6 Kifissou Av, 122 42 Egaleo, Athens

Telephone: (+30) 210 53 86 490

Fax: (+30) 210 53 13 349

SERVICE - ΑΝΤΑΛΛΑΚΤΙΚΑ

DELTA DOMESTIC APPLIANCES A.E.

Λεωφόρος Κηφισού 6, Αιγάλεω, 122 42, Αθήνα

Τηλέφωνο: 210 53 86 490

Φαξ: 210 53 13 349

www.gedsa.gr

Made in China

Το προϊόν κατασκευάζεται στην Κίνα